

BODENSAUGER - M Line

maytronics | Exceptional Experience

M Line



	M 200	M 400	M 500	M 600
Ideale Beckenlänge	Bis zu 10 Meter	Bis zu 15 Meter	Bis zu 15 Meter	Bis zu 15 Meter
Reinigungsoptionen	Boden	Boden, Wände, Wasserlinie	Boden, Wände, Wasserlinie	Boden, Wände, Wasserlinie
Bürsten	zwei Combi-Bürsten	Dreifach aktives Bürsten	Dreifach aktives Bürsten	Zweifach aktive Bürste, dreht sich 1,5 mal schneller als der Roboter
Reinigungszykluszeit	3 Stunden	2,5 Stunden	1,5 / 2,5 / 3,5 Stunden	1 / 1,5 / 2 / 2,5 Stunden
Filtrierung	Filtersack	Ein austauschbarer Satz von Fein- und Feinstfiltern entfernt grobe oder feine Verschmutzungen und Ablagerungen	Ein austauschbarer Satz von Fein- und Feinstfiltern entfernt grobe oder feine Verschmutzungen und Ablagerungen	Hocheffizienter top-load, mehrlagiger Filterkorb mit Extraversiegelung. Entfernt grobe, feine und ultrafeine Verschmutzungen und Ablagerungen
Zugang zum Filter	Boden	von oben	von oben	von oben
Roboter Gewicht	8,5 kg	11 kg	11 kg	11,5 kg
Kabellänge	18 Meter mit Swivel	18 Meter mit Swivel	18 Meter mit Swivel	18 Meter mit Swivel
Navigation und Manövrierbarkeit	CleverClean™ Scansystem	Dynamischer Motor mit Doppelantrieb, kombiniert mit CleverClean™ Scansystem	Dynamischer Motor mit Doppelantrieb, kombiniert mit CleverClean™ Scansystem	Dynamischer Motor mit Doppelantrieb, kombiniert mit dem PowerStream Mobilitätssystem, mehrseitigen Wasserauslässen und präziser Navigationskontroller
Trafo	Classic	IOT + Bluetooth	IOT + Bluetooth	IOT + Bluetooth
App	-	MyDolphin™ Plus mobile app Steuern sie ihren Roboter von überall 	MyDolphin™ Plus mobile app Steuern sie ihren Roboter von überall 	MyDolphin™ Plus mobile app Steuern sie ihren Roboter von überall 
Fernbedienung	-	-		optional 
LED	-	-	-	ja
Caddy	inklusive Stand	inklusive Caddy	inklusive Caddy	inklusive Caddy
Garantie	24 Monate	36 Monate	36 Monate	36 Monate





maytronics | Exceptional Experience

Leistungsstark, langlebig

Holen Sie sich extrastarke Leistung mit exklusiven Dolphin-Funktionen

Leistungsstarke Reinigungsleistung

Es gibt nichts, das wie ein Dolphin säubert! Mit optimierter Wasserfiltration, aktiven Bürsten und vollständiger Reinigung bis zur Wasserlinie sehen Sie überall kristallklares Wasser und saubere Oberflächen. Das präzise, sich selbst einstellende Kreiselnavigationssystem gewährleistet eine vollständige Reinigungsabdeckung.

Einfache Bedienung

Genießen Sie die Plug & Play, Ein-Knopf-Bedienung und eine mobile App die für größtmöglichen Komfort und Kontrolle entwickelt wurden. Mit dem Top-Load-Zugang wird auch das Reinigen des Filters kinderleicht.

Sorgenfrei

Verlassen Sie sich auf den weltweit führenden Anbieter von Roboter- Poolreinigern. Unsere Roboter sind nicht nur höchst ergiebig auch sind sie energieeffizient und sparsam. Damit Sie sich am Beckenrand entspannen können, bieten wir Ihnen auch ein engagiertes technisches Serviceteam an, das Ihnen ein zuverlässiges Reinigungsergebnis gewährleistet.



€ **Gruppe C**
exkl. MWSt.

10050	DOLPHIN-SUPREME M200, Reinigt den Beckenboden Geeignet für Schwimmbäder bis zu einer Größe von max. 5 x 10 m Garanzzeit: 24 Monate	938,00
10060	DOLPHIN-SUPREME M400, NEU mit IOT Reinigt Beckenboden, Beckenwand und die Wasserlinie Geeignet für Schwimmbäder bis zu einer Größe von max. 6 x 15 m Garanzzeit: 36 Monate	1.498,00
10061	detto, jedoch mit Fliesenbürste	1.557,00
10070	DOLPHIN-SUPREME M500, NEU mit IOT Reinigt Beckenboden, Beckenwand und die Wasserlinie Geeignet für Schwimmbäder bis zu einer Größe von max. 6 x 15 m inkl. Fernbedienung Garanzzeit: 36 Monate	1.815,00
10071	detto, jedoch mit Fliesenbürste	1.815,00



Wir haben die Kraft der Cloud in Maytronics Reinigungsroboter gepackt

Mit der mobilen MyDolphin™ Plus App haben Sie jederzeit und überall volle Kontrolle über Ihren Roboter. Es funktioniert mit unserem neuen Netzteil über die Cloud und bietet dem Roboter rund um die Uhr Konnektivität, die eine erweiterte Fernsteuerung und -verwaltung, dynamische Dienste und proaktive Benachrichtigungen ermöglicht.

Immer verbunden. Immer unter Kontrolle.



IoT Cloud-Konnektivität			
Produkt	M400	M500	M600
Produkt Erweiterung			
Konnektivität			
Netz Teil	Cloud Konnektivität mit Plus Ein-Knopf-Bedienung	Cloud Konnektivität mit Plus Ein-Knopf-Bedienung	Cloud Konnektivität mit Plus Ein-Knopf-Bedienung
App	Smart App Navigation und Weekly Times	Smart App Navigation und Cycle Selection Delay	Smart App Navigation, Standard Weekly Times, Cycle Selection Delay, etc.



Ersatzteile siehe Seiten 276 und 277.

M600 - unser High-End Premium Pool Sauger Sorgenlos genießen und immer vernetzt

Überlegene Poolreinigung noch einfacher gemacht

Maximale Reinigungsleistung mit minimalem Aufwand.

Der Maytronics Dolphin M600 ist über die Cloud verbunden und bietet so die Möglichkeit der Steuerung von überall und zu jeder Zeit, mit Echtzeit-Konnektivität über die MyDolphin™ Plus App.



M600 - Die wichtigsten Merkmale

- **CleverClean™ & PowerStream** mobilität System für ultimative Abdeckung und präzise Manövrierbarkeit.
- **Wi-Fi®** Verbindung mit MyDolphin™ Plus app
- **Größere Kapazität**
- **Mehrschichtfiltration**
- **Dynamische aktive Bürste**
- **Verbesserte Saugleistung**
- **Bequeme Handhabung**
- **Pick-up-Modus**

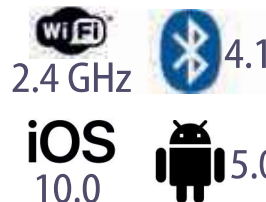

10046

DOLPHIN-SUPREME M600, NEU mit IOT
Reinigt Beckenboden, Beckenwand und die Wasserlinie
Geeignet für Schwimmbäder bis zu einer Größe von max. 6 x 15 m
Garantiezeit: 36 Monate

 **Gruppe C**
exkl. MWSt.

 1.915,00

BODENSAUGER - DOLPHIN - SUPREME LIBERTY - AKKU



10072

DOLPHIN-SUPREME „LIBERTY“,
Reinigt Beckenboden, Beckenwand und die Wasserlinie
Geeignet für Schwimmbäder bis zu einer Größe von bis zu 12 m
Mit Kombibürste. „Akkubetrieb“.
Garantiezeit: 24 Monate

2.545,00

Ersatzteile siehe Seiten 276 und 277.



BODENSAUGER - Dolphin™ S Line

maytronics | Exceptional Experience

S Line



	S 100	S 200	S 300i
Ideale Beckenlänge	Bis zu 10 Meter	Bis zu 12 Meter	Bis zu 12 Meter
Reinigungsoptionen	Boden und Wände reinigen	Boden, Wände, Wasserlinie	Boden, Wände, Wasserlinie
Bürsten	Aktives Bürsten für effizientes Reinigen	Aktives Bürsten für effizientes Reinigen	Aktives Bürsten für effizientes Reinigen
Reinigungszykluszeit	2 Stunden	2 Stunden	1 / 1,5 / 2 / 2,5 Stunden
Filtrierung	Einfach zu reinigender Filterkorb	Mehrlagiger Filter für ultrafeine und grobe Verschmutzungen	Mehrlagiger Filter für ultrafeine und grobe Verschmutzungen
Zugang zum Filter	von oben	von oben	von oben
Roboter Gewicht	6,5 kg	7,5 kg	7,5 kg
Kabellänge	15 Meter ohne Swivel	18 Meter ohne Swivel	18 Meter ohne Swivel
Navigation und Manövrierbarkeit	CleverClean™ Scanner	PowerStream-Mobilität für die Navigation über den Poolboden, die Wände und die Wasserlinie	PowerStream-Mobilität für die Navigation über den Poolboden, die Wände und die Wasserlinie
Trafo	Classic	Classic	IOT + Bluetooth
App	-	-	MyDolphin™ Plus mobile app Steuern sie ihren Roboter von überall 
Fernbedienung	-	-	Fernbedienung per Smartphone möglich
LED	-	-	ja
Caddy	-	-	Inbegriffen
Garantie	24 Monate	24 Monate	24 Monate





maytronics | Exceptional Experience

Überlegende Schwimmbadreinigung leicht gemacht

Erfreuen Sie sich an der einfachen und entspannenden Reinigung Ihres Schwimmbads

Leistungsstarke Reinigungsleistung

Es gibt nichts, das wie ein Dolphin säubert! Mit optimierter Wasserfiltration, aktivem Bürsten und vollständiger Reinigung bis zur Wasserlinie sehen Sie überall kristallklares Wasser und saubere Oberflächen. Das präzise, sich selbst einstellende Kreiselnavigationssystem gewährleistet eine vollständige Reinigungsabdeckung.

Einfache Bedienung

Genießen Sie die Plug & Play, Ein-Knopf-Bedienung und eine mobile App die für größtmöglichen Komfort und Kontrolle entwickelt wurden. Mit dem Top-Load-Zugang wird auch das Reinigen des Filters kinderleicht.

Sorgenfrei

Verlassen Sie sich auf den weltweit führenden Anbieter von Roboter- Poolreinigern. Unsere Roboter sind nicht nur höchst ergiebig auch sind sie energieeffizient und sparsam. Damit Sie sich am Beckenrand entspannen können, bieten wir Ihnen auch ein engagiertes technisches Serviceteam an, das Ihnen ein zuverlässiges Reinigungsergebnis gewährleistet.

€ **Gruppe C**
exkl. MWSt.



10042 **Bodensauger DOLPHIN - S100** 842,00
Reinigt Beckenboden und Beckenwand
Geeignet für Schwimmbäder bis zu einer Länge von max.10 m
Garantiezeit: 24 Monate



10043 **Bodensauger DOLPHIN - S200** 1.186,00
Reinigt Beckenboden, Beckenwand und die Wasserlinie
Geeignet für Schwimmbäder bis zu einer Länge von max. 12 m
Garantiezeit: 24 Monate



10045 **Bodensauger DOLPHIN - S300i, NEU mit IOT** 1.435,00
Reinigt Beckenboden, Beckenwand und die Wasserlinie
Geeignet für Schwimmbäder bis zu einer Länge von max. 12 m
Fernbedienung per Smartphone möglich
Garantiezeit: 24 Monate

Wir haben die Kraft der Cloud in Maytronics Reinigungsroboter gepackt

Mit der mobilen MyDolphin™ Plus App haben Sie jederzeit und überall volle Kontrolle über Ihren Roboter. Es funktioniert mit unserem neuen Netzteil über die Cloud und bietet dem Roboter rund um die Uhr Konnektivität, die eine erweiterte Fernsteuerung und -verwaltung, dynamische Dienste und proaktive Benachrichtigungen ermöglicht.

Immer verbunden. Immer unter Kontrolle.

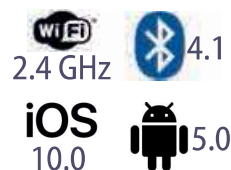

Ersatzteile siehe Seiten 276 und 277.

BODENSAUGER -  **WAVE**
für den professionellen Bereich

maytronics | Exceptional Experience

€ **Gruppe C**
exkl. MWSt.



10725 **DOLPHIN - WAVE 20, mit PVC-Bürste** 1.686,00
Spezielles Gerät für Beckenböden mit flachem Wasserstand (min. 20 cm). Kinderbecken oder Zierbecken können mit herkömmlichen Saugern nur schwer gereinigt werden.
Filtrierung: Filtersack 70my
Saugrate: 15 m³ pro Stunde
Stromversorgung: 230 V AC / 24 V DC
Schutzart: IP 54



10730 **DOLPHIN - WAVE 50, mit PVC-Kombibürste** 2.174,00
Geeignet für Schwimmbecken mit einer Länge von bis zu 15 m.
Filtrierung: Filtersack 70my
Saugrate: 17 m³ pro Stunde
Motoreinheit-Spannung: 24 V DC
Schutzart: IP 54



10731 **detto, jedoch mit Wunder-Bürste** 2.237,00

10740 **DOLPHIN - WAVE 100, mit PVC-Kombibürste** 3.061,00
Geeignet für Schwimmbecken mit einer Länge von bis zu 25 m.
Filtrierung: Filtersack 70my
(optional 100my oder Einwegfilter)
Saugrate: 17 m³ pro Stunde
Anzeigen: voller Filterbeutel, Betriebsverzögerung
Motoreinheit-Spannung: 24 V DC
Schutzart: IP 54



10741 **detto, jedoch mit Wunder-Bürste** 3.121,00



10742 **DOLPHIN - WAVE 150** Preis auf Anfrage
Geeignet für Schwimmbecken mit einer Länge von bis zu 25 m.

 **Achtung: Eine gründliche Einschulung der Betreiber ist unbedingt notwendig!**

10760 **DOLPHIN - WAVE 200 XL** Preis auf Anfrage
Geeignet für Schwimmbecken mit einer Länge von bis zu 35 m.
Filtrierung: spiralförmiges 2-Lagen System
Saugleistung: 34 m³ pro Stunde
Schutzart: IP 54

 **Achtung: Eine gründliche Einschulung der Betreiber ist unbedingt notwendig!**



10700 **DOLPHIN - WAVE 300 XL** Preis auf Anfrage
Geeignet für Schwimmbecken mit einer Länge von 25 bis zu 60 m.
Filtrierung: 3 Filteroptionen für alle Arten von Schmutz
Saugleistung: 40 m³ pro Stunde
Schutzart: IP 54

 **Achtung: Eine gründliche Einschulung der Betreiber ist unbedingt notwendig!**

Ersatzteile siehe Seiten 276 und 277.



BODENSAUGER - Dolphin™ SUPREME BIO maytronics | Exceptional Experience

€ Gruppe C
exkl. MwSt.



10075

BIO

DOLPHIN-SUPREME BIO
Individuell, vielseitig und leicht zu programmieren - der Dolphin Supreme Bio bietet eine optimale Reinigungsleistung in Pools bis 15 Meter Länge.

2.021,00

Dank seiner Reinigungsmodi mit eingebautem Filter-System oder externer Absaugung und einer Vielzahl an Reinigungsoptionen, die mittels Fernbedienung auswählbar sind, sorgt er für ein gründliches Reinigungsergebnis an Boden, Wänden und der Wasserlinie. Ein aktives Bürsten-System bestehend aus 2 Bio-Bürsten und einer zusätzlichen Bürste mit doppelter Geschwindigkeit und der mitgelieferte Caddy komplettieren die ausgeklügelte Technik. Dadurch ist er in der Lage, mit den schwierigen Untergründen von Naturpools zurecht zu kommen. Mit der Wochen-Zeitschaltuhr kann das Gerät auch während der Abwesenheit des Besitzers täglich betrieben werden. Die eingebauten Gyroskop-Sensoren ermöglichen es, dass der Supreme Bio den Flachwasser- bzw. Pflanzenteil des Teichs automatisch erkennt und vermeidet.

Zykluszeit: 2 - 3 - 4 Stunden
Kabellänge: 18 Meter mit Swivel-Verdrehungsschutz
Filterkartuschen: 2 Stück 70my und 2 Stück 100my
Saugrate: 17 m³/h
Motoreinheit-Spannung: 24 V DC
Stromversorgung: Digital switch mode 100 - 250 V
Schutzart: IP 54
mit Fernbedienung und Transport-Caddy
Garantie: 24 Monate



WICHTIG: Der Naturpool muss grundgereinigt werden, damit der Biofilm und die Algen weg sind. Erst danach kann der Roboter zum Einsatz kommen. Das Gerät immer sauber halten. Gerade Fadentalgen können schnell dazu führen, dass sich die Bürsten nicht mehr bewegen.

BODENSAUGER - ROBBY G 3

€ Gruppe B
exkl. MwSt.



10810

speziell auch für Schwimmteiche geeignet!

ROBBY-BODENSAUGER G3
Neu - schneller - universeller

1.069,00

geeignet für Schwimmbäder, Schwimmteiche mit ebenen Böden und kleinen Steigungen. Verwendbar mit allen herkömmlichen Saugschläuchen **NW 38**.

- **patentierte Programmatematik, reinigt dort wo der Schmutz anfällt**
- **großer eingebauter Vorfilter+**
- **äußerst robust - einfache Handhabung - lange Lebensdauer**

AUTOMATISCHER BODENSAUGER LIL-SHARK



03710

Schwimmbadreiniger LIL-SHARK
für Schwimmbekken mit ebenem Boden inkl. 10 m Schlauch und Zubehör sowie Anschlussmöglichkeit für Teleskopstange vorhanden.

(360100-EU)

355,60

BLATTFÄNGER



24500

Blattfänger zu Bodensauger
Ist der Boden Ihres Schwimmbades oder Biotops stark verschmutzt, füllt sich beim Bodensaugen der Vorfilter der Umwälzpumpe, bzw. des Skimmers entsprechend rasch und muss gereinigt werden. Speziell für Biotope verwendbar, inkl. Verbindungsschlauch (ca. 90 cm) zu Skimmer.

131,00

DOLPHIN BODENSAUGER ERSATZTEILE

Filter	Art.Nr.	Bezeichnung	E10	E20	E25	E30	S100	S200	S300i	€ Gruppe C exkl. MwSt.
	100628	Kartuschenfilterkorb		x	x		x			110,00
	100629	Kartuschenfilterkorb				x		x	x	131,50
	1006281	Netzfilterkorb	x							112,00
	10062810	Netzfilterkorb		x	x		x			137,90
	10062811	Ersatzkartuschen à 4 Stück		x	x		x			49,80
	1006221	Ersatzkartuschen à 4 Stück						x	x	56,10
	10062812	Ersatznetzfilter à 4 Stück		x	x		x			34,80
	1006211	Ersatznetzfilter à 4 Stück						x	x	49,80
	1006271	Laubfilter-Einsatz				x		x	x	49,50
Trafos										
	1006128	Trafo	x	x	x	x	x	x		171,60
	1006129	Trafo mit Bluetooth							x	228,80
Walzen										
	1005452	Active Brush					x	x	x	23,10
	1005451	Walze komplett							x	29,70
	10546	PVC Brush blau (groß)							x	16,20
	1005453	PVC Brush grau (groß)	x	x	x	x				19,60
	10545	PVC Brush blau (Active) (klein)					x	x	x	12,80
	1004504	PVC Brush grau inkl. Walze				x				16,20
Laufraupen										
	103541	Laufraupe grau	x	x	x	x				13,00
	10531	Laufraupe blau					x	x	x	13,00
Kabel und Stecker										
	102958	Kabel 12m (2-polig)	x							92,90
	102959	Kabel 15m (2-polig)		x	x	x	x			95,80
	102960	Kabel 18m (3-polig)						x	x	103,00
	10338	Amphenol Stecker	x	x	x	x	x	x	x	18,60
	100646	Kabelanschluss-Set	x	x	x	x	x	x	x	7,00
Schutzhülle und Caddy										
	10437	Cover-Tec Schutzhülle für alle Dolphin	x	x	x	x	x	x	x	86,50
	10402	Caddy für Dolphin	x	x	x	x	x	x	x	134,40

LAUBKESCHER - BODENKESCHER - BECKENBÜRSTEN ATLANTIK



€ **Gruppe A**
exkl. MwSt.

- | | | | |
|--------|---|-------------|-------|
| 04665 | Laubkescher KS ATLANTIK spezial
Farbe weiß, mit Adapter
einzeln verpackt im Überkarton | (11037XC00) | 8,10 |
| 04666 | Bodenkescher KS ATLANTIK spezial
Farbe weiß, mit Adapter
einzeln verpackt im Überkarton
(VE = 20 Stück) | (11036XC00) | 11,60 |
| 04660 | Beckenbürste KS ATLANTIK
mit Adapter, L = 45 cm, Farbe weiß,
(VE = 20 Stück) | (11035XC00) | 8,40 |
| 046611 | Beckenbürste kurz ATLANTIK
mit Adapter
(VE = 20 Stück) | (09458XC00) | 7,10 |

TELESKOPSTANGEN - ZWEITEILIG ATLANTIK



AUSFÜHRUNG MIT KS-EXCENTER

- | | | | |
|-------|---|-------------|-------|
| 04673 | Teleskopstange ATLANTIK 1,8 - 3,6 m
2-teilig, VE = 10 Stück | (28908EM09) | 27,40 |
| 04674 | Teleskopstange ATLANTIK 2,4 - 4,8 m
2-teilig, VE = 10 Stück | (28909EM09) | 34,10 |

TELESKOPSTANGEN - DREITEILIG ATLANTIK



- | | | | |
|-------|--|----------|-------|
| 04675 | Teleskopstange ATLANTIK 1,2 - 3,6 m
3-teilig, VE = 10 Stück
(33051) | per Stk. | 29,90 |
|-------|--|----------|-------|

Nur mehr begrenzt lieferbar!

BODENSAUGER-OCEAN-WIZARD



€ **Gruppe B**
exkl. MwSt.

- | | | |
|-------|--|--------|
| 08262 | OCEAN-WIZARD UNTERWASSERSAUGER
elektrischer manueller Bodensauger geeignet für alle Becken,
Kabellänge 15 m, Filtersack ca. 100 Micron, eigene
Saugpumpe mit 7 m³/h, FI-Personenschutzschalter, 350 W, 230 V,
auch zum Reinigen von Teichen und Spring-
brunnen geeignet, Teleskopstange separat erhältlich. | 589,00 |
|-------|--|--------|

BODENSAUGER - AQUA FORTE - POND NASS/TROCKEN



€ **Gruppe C**
exkl. MwSt.



- | | | |
|---------|---|--------|
| SBRD465 | AQUA FORTE POND Nass-/Trockensauger
4 in 1: Teich- & Poolreinigung sowie
Nass- & Trockensaugen.
35 Liter Inhalt. | 129,00 |
| SBRD464 | Staubsauger-Tasche für Trockensaugen | 6,20 |

MANUELLE BODENSAUGERÄTE

€ **Gruppe A**
exkl. MWSt.

	04678	ATLANTIK-VAC-STANDARD-BODENSAUGER Schlauchanschluss NW 38/32, Material: ABS; Farbe blau/weiß, mit Clips für Teleskopstange und seitlichen Bürsten, Gewicht 1120 g, (VE = 9 Stück)	(18136XC00)	19,70
	04679	ATLANTIK-VAC-DE-LUXE-BODENSAUGER Schlauchanschluss NW 38/32, Material: ABS; Farbe blau/weiß, mit Clips für Teleskopstange und seitlichen Bürsten, Gewicht 1220 g, (VE = 9 Stück)	(20608X00)	26,40
	04330	4-RAD-BODENSAUGER ATLANTIK Alu-rilsaniert, Anschluss NW 38 Farbe: weiß/blau, mit Clips (VE = 4 Stück)	(01355)	84,20
	06144	JET VAC - BODENSAUGER - MTS KS Sauger mit Außenborsten, Schlauchanschluss NW 38, B = 350 mm (VE = 1 Stück)	(6023)	144,40

SCHWIMMSCHLÄUCHE NW 38 / NW 32



TYP SUNFLEX - IM KARTON ABGEPACKT - UNGEMUFFT

18069	NW 38 weiß, mit Tülle, im Karton zu	5,5 m	25,10
18070	NW 38 weiß, mit Tülle, im Karton zu	7,5 m	34,20
18090	NW 38 weiß, mit Tülle, im Karton zu	9,0 m	41,00
18100	NW 38 weiß, mit Tülle, im Karton zu	10 m	45,00
18120	NW 38 weiß, mit Tülle, im Karton zu	12 m	54,80
18150	NW 38 weiß, mit Tülle, im Karton zu	15 m	68,40
18180	NW 38 weiß, mit Tülle, im Karton zu	18 m	83,70
18190	Anschlussstück zu Schwimmschlauch NW 38		5,00



TYP ASTRALFLEX - IM KARTON ABGEPACKT - UNGEMUFFT

04903	NW 38 blau, mit Tülle, im Karton zu	8,0 m	24,00
04904	NW 38 blau, mit Tülle, im Karton zu	9,0 m	25,70
04905	NW 38 blau, mit Tülle, im Karton zu	10,0 m	28,40
04906	NW 38 blau, mit Tülle, im Karton zu	12,0 m	33,30
04907	NW 38 blau, mit Tülle, im Karton zu	15,0 m	41,40



TYP PLASTIFLEX - IM BUND / KARTON

18200	Schwimmschlauch NW 38, blau im Bund zu 100 m mit eingeformten Muffen je Teilstück 1,52 m = 66 Stk. Muffen	p. Bund	258,60
18200W	detto NW 38 , jedoch in weiß	p. Bund	258,60
18201W	detto NW 38 weiß jedoch im Bund zu 50 m	p. Bund	131,00

MANUELLE REINIGUNGSGERÄTE

Qualitativ sehr hochwertige Reinigungsgeräte.



€ **Gruppe A**
exkl. MWSt.

	436613	Laubkescher SHARK flach	10,10
	436614	Laubkescher SHARK tief	14,40
	436615	Beckenbürste SHARK breit gebogen	11,10
	436616	Beckenbürste SHARK schmal gerade	9,50
	436617	Eck- und Randbürste SHARK	8,90
	436618	8-Rad Bodensauger SHARK	39,70
	440997	Oval- Bodensauger SHARK	22,90
	436619	3-Eck Bodensauger SHARK	15,70
	436620	Dosierschwimmer SHARK	9,10
	436622	Thermometer analog SHARK	39,60
	438422	Telestange 2-teilig SHARK Länge 1,8 - 3,6 Meter.	44,30
	438423	Telestange 2-teilig SHARK Länge 2,4 - 4,8 Meter. Nur mehr begrenzt lieferbar!	55,30

ERSATZTEILE - BODENSAUGER ASTRAL

04331	Griff mit Klips (ohne Befestigungsstifte) passend zu 04678,04679	(4406020102)	4,00	043313	Schlauchtülle NW38 passend zu Bodensauger 04678,04679	(4406021106)	1,70
043391	Griff komplett (mit 2 Befestigungsstiften) passend zu 04339,04677	(4406020202)	5,10	043392	Schlauchtülle NW38 passend zu Bodensauger 04339	(4406020309)	3,30
04332	Griff komplett (mit 2 Befestigungsstiften) passend zu 04330	(4406020415)	12,80	04351	Schlauchtülle NW38 passend zu Bodensauger 04330	(4406020408)	3,50
04333	Klips PVC für Telestange	(01355R002)	2,10	043356	Ersatzräder mit Stift im Set 4 Stück zu Bodensauger 04330	(4406020206)	6,90
043311	Ersatzbürsten im Set 4 x kurz, 1 x lang passend zu 04678, 04679	(4406020105)	7,60	04337	Befestigungsstift für Räder im Set 4 Stück	(4406020404)	2,70
04335	Ersatzbürste im Set mit Schrauben und Feder passend zu 4-Rad Sauger 04330	(4406020406)	25,00	043352	Gummilippen passend zu 4-Rad Sauger 04330, im Set 2 Stück	(4406020411)	2,20
043314	Ersatzschrauben für Bürste im Set 10 Stück passend zu 04678, 04679,04339	(4406020107)	3,40				



LAUBKESCHER - BODENKESCHER - BECKENBÜRSTEN OCEAN

€ **Gruppe A**
exkl. MWSt.



08200 **Laubkescher OCEAN spezial** 18,60
Farbe blau, mit Adapter
(170343A9
(VE = 10 Stück)



08202 **Bodenkescher OCEAN spezial** 24,50
Farbe blau, mit Adapter
(170341A)
(VE = 10 Stück)



08201 **Wandbeckenbürste mit Flügel** 68,50
Farbe blau, 45 cm breit, mit Spoiler. Ideal für
kraftsparendes und effektives Reinigen der Becken-
wände und des Beckengrundes. Der patentierte,
verstellbare Flossenmechanismus erhöht den Anpress-
druck um das 10-fache.
(78714)
(VE = 12 Stück)



08215 **OCEAN VAC DE LUXE** 38,20
mit seitlichen Bürsten, 1,5 kg
Anschluss NW 32 und NW 38
(170486)
(VE = 10 Stück)



08219 **Teleskopstange OCEAN 1,8 - 3,6 m** per Stk. 40,80
2-teilig, VE = 10 Stück
(170003)

08214 **Teleskopstange OCEAN 2,4 - 4,8 m** per Stk. 48,20
2-teilig, VE = 10 Stück
(170004)

08226 **Teleskopstange OCEAN 3,75 - 7,5 m** per Stk. 121,20
2-teilig, VE = 1 Stück
(170025)



08225 **Teleskopstange SMART 1,6 - 4,8 m** per Stk. 31,60
3-teilig, VE = 10 Stück
(78872)

ERSATZTEILE - BODENSAUGER OCEAN

08211 **Griff für Telestange komplett** (17155) 20,00
08212 **Klipse PVC für Telestange** (15074) 1,80
08213 **Stift PVC für Bodensauger** (150072) 1,90
082121 **Bolzen für Single Flex** (150145) 1,90
082131 **Griff für Single Flex komplett** (170168) 16,00

BAYROL POOLZUBEHÖR

- Bayrol Poolzubehör-Sortiment speziell für Schwimmbadfachhändler
- Qualitativ hochwertiges und visuell ansprechendes Sortiment
- Robuste und langlebige Materialien
- Passend für alle gängigen Teleskopstangen

€ **Gruppe A**
exkl. MWSt.



07002 **Thermometer 18 cm**, einfach abzulesen
(VE 12 Stück) Stück 10,40



07003 **Kescher, flach**, aus Aluminium mit Polypropylenetz (selbstreparierend) zum Entfernen von Blättern und sonstigem Schmutz von der Wasseroberfläche. Zentralknopf für einfache Handhabung. (VE 6 Stück) Stück 25,40



07005 **Laubkescher**, aus Aluminium mit 40° geneigtem Rahmen zum Entfernen von Blättern und sonstigem Schmutz vom Beckenboden (selbstreparierend). Zentralknopf für einfache Handhabung. (VE 6 Stück) Stück 29,30



07007 **Bodensauger rechteckig**,
Verwendbar auf allen Oberflächen. Große Breite, für die Reinigung des Beckenbodens. (VE 6 Stück) Stück 57,70



07010 **Bodensauger dreieckig**,
Für eine optimale Reinigung des Beckenbodens. (VE 6 Stück) Stück 54,70



07012 **Reinigungsbürste 25 cm**, Borsten aus Polypropylen. Mit Verbindungsstück aus Aluminium für eine optimale Reinigung der Beckenwände. (VE 6 Stück) Stück 15,00



07013 **Reinigungsbürste 25 cm, mit Edelstahlborsten** Stück 19,50
Ausschließlich anwendbar auf Fliesen und Beton.
Mit Verbindungsstück aus Aluminium und Borsten aus Edelstahl, für eine optimale Reinigung der Beckenwände. (VE 6 Stück)



07014 **Reinigungsbürste 45 cm**, geschwungene Form an den Enden für eine effizientere Reinigung. Mit Verbindungsstück aus Aluminium für eine optimale Reinigung des Beckenbodens und der Beckenwände. (VE 6 Stück) Stück 17,30



07015 **Eckbürste**, Borsten aus Polypropylen. Mit Verbindungsstück aus Aluminium für eine optimale Reinigung von Ecken, Treppenansätzen und schwer zugänglichen Stellen im Becken. (VE 6 Stück) Stück 12,70



07016 **Handbürste**, mit austauschbaren Reinigungspads
Handliche Spezialbürste mit Kunststoffgriff und zwei austauschbaren Reinigungspads für eine wirksame Reinigung der Wasserlinie. (VE 12 Stück) Stück 13,00

BAYROL POOLZUBEHÖR

- Bayrol Poolzubehör-Sortiment speziell für Schwimmbadfachhändler
- Qualitativ hochwertiges und visuell ansprechendes Sortiment
- Robuste und langlebige Materialien
- Passend für alle gängigen Teleskopstangen

€ **Gruppe A**
exkl. MWSt.



07017 **Deluxe Saugschlauch 10 m,** Stück 64,80
Flexibler Saugschlauch Länge 10 m, Durchmesser 38 mm (inkl. 2 Adapter für NW32) für die Reinigung des Beckenbodens in Kombination mit einem Bodensauger-Kopfteil. Hergestellt aus EVA, deshalb besonders UV- und alterungsbeständig. (VE 1 Stück)



07018 **Teleskopstange, 3-teilig** Stück 55,00
Leicht und stabil. Aus Aluminium, maximale Länge 4,5 m, 3-teilig, verwendbar mit allen Arten von Bodensaugern, Keschern und Bürsten. (VE 6 Stück)



07020 **Chlortablettendosierer mit Leerstandsanzeige** Stück 16,30
Der Dosierer befindet sich in der vertikalen Position wenn er gefüllt ist, in leerem Zustand ist er zur Seite gedreht. Durch die einstellbaren Öffnungen kann die Dosiermenge reguliert und der Chlorgehalt im Schwimmbadwasser auf einen optimalen Wert eingestellt werden. (VE 6 Stück)



07021 **Zubehörregal zur Wandmontage** Stück 107,80
Einfache und optimale Lagerung Ihres Poolzubehörs. Zur Wandmontage, robust und praktisch, für die Aufbewahrung von bis zu 12 Zubehörteilen an einem Platz. (VE 4 Stück)



07024 **Ersatzclips V-Form (3 Stück/Pkg.)** Packung 2,00
Einfach zu wechseln. Set mit drei Ersatzclips als Ersatzteil des Druckknopfs für BAYROL Kescher, Bodensauger und Reinigungsbürsten. (VE 24 Stück)

REINIGUNGS-SET ASTRAL



- | | | |
|--------|--|-------|
| 461305 | Reinigungs-Set ASTRAL, 7-teilig
aus qualitativ hochwertigen Komponenten
Bestehend aus:
1 Bodensauger
1 Kescher tief
1 Kescher flach
1 Beckenbürste
1 Handbürste
1 Teststreifen pH, Chlor, Alk
1 Thermometer
in Blisterpackung verschweißt. | 71,60 |
|--------|--|-------|



- | | | |
|-------|---|-------|
| 04662 | Beckenbürste mit Stange ATLANTIK (09984XC00)
ca. 1,3 m mit Karton, Farbe weiß,
(VE = 14 Stück) | 14,40 |
|-------|---|-------|

- | | | |
|-------|--|-------|
| 04664 | Handkescher KS mit Alu-Rohr ATLANTIK
ca. 1,3 m, im Karton, Farbe weiß
(01400XC00)
(VE = 12 Stück) | 18,70 |
|-------|--|-------|

- | | | |
|-------|---|------|
| 04663 | Handbürste KS weiß ATLANTIK (11789XC00)
(VE = 10 Stück) | 6,90 |
|-------|---|------|



- | | | |
|-------|---|------|
| 04899 | Handschrubber de Luxe ATLANTIK BF (71690)
(VE = 12 Stück) | 4,00 |
|-------|---|------|

MULTIFUNKTIONS-SCHWAMM-NANOTECHNOLOGIE



Dieser Spezialschwamm basiert auf reiner Naturbasis - "Nanotechnologie"

- | | | |
|-------|---|-----------------------|
| 25418 | Stérylane Liner Multifunktionsschwamm -
3 Stück in Folie geblistert,
à LxBxH 120x85x38mm,
(VE = 20 Pkg. à 3 Stück | 1 Pkg. à 3 Stück 9,90 |
|-------|---|-----------------------|

WATER LILY FETTABSORBER

WATER LILY wird auf die Wasseroberfläche in der Absaugvorrichtung (Skimmer) des Pools gebracht, absorbiert dort die Fettrückstände die auf der Wasseroberfläche treiben und schließt diese ein.



- | | | | |
|-------|--|------------|-------|
| 24051 | WATER LILY
(6 Stück je Karton) | per Karton | 14,70 |
|-------|--|------------|-------|

ÜBERWINTERUNGS-EISDRUCKPOLSTER



- | | | | |
|---------|--|-----------|-------|
| 04363-S | Eisdruckpolster schwarz
inkl 1 Stück Verbindungshaken
2 Stück = ca. 1 m, Gewicht: ca. 3 kg (VE = 5 Stück) | per Stück | 10,30 |
|---------|--|-----------|-------|

- | | | | |
|--------|--|---------|------|
| 043632 | Verbindungshaken für Floater (Ersatzteil)
im Set zu 5 Stück | per Set | 4,90 |
|--------|--|---------|------|

Anordnung der Eisdruckpolster:

bei kleinen Becken: 2 x diagonal durchs Becken gespannt
bei großen Becken: parallel zu einer Längs- und einer Stirnseite

SCHWIMMBAD-THERMOMETER

€ **Gruppe A**
exkl. MWSt.



28100 **Ring-Thermometer - blau**
Typ de Luxe, mit Schwimmring
D 180 mm Messfühler 300 mm V4A
(VE = 10 Stück)

45,20



436622 **Thermometer analog SHARK**

39,60

28120 **Bade-Bojen-Thermometer**
mit Kette und Anker 550 mm lang
(VE = 10 Stück)

59,30

04676 **Kugelthermometer ATLANTIK**
290 mm lang
(01410)
(VE = 12 Stück)

8,00

28115 **Kugelthermometer Standard**
270 mm lang, im Karton
(VE = 10 Stück)

14,40

SCHWIMMBAD - DOSIERSCHWIMMER



04671 **Dosierschwimmer ATLANTIK mini**

4,50



08235 **Dosierschwimmer OCEAN**
mit Verstellring, Farbe blau-weiß
(170048)
(VE = 12 Stück)

12,90



08220 **Dosierschwimmer SMART mit Thermometer**
und verschließbarem Deckel. Wenn die Tablette
aufgebraucht ist, legt sich der Schwimmer um.
(78733)

18,60

Sicherheitsetiketten nach ISO 20712-1 und Ö-NORM 16582-1



28009 **Sicherheitsetikett ISO 20712-1 - WSP 005**
„Nicht springen“
Aufkleber mit D 200mm

Stück

1,70



28010 **Sicherheitsetikett ISO 20712-1 - WSM 002**
„Kinder im Wasser und der Wasserumgebung
stets beaufsichtigen“
Aufkleber mit D 200mm

Stück

1,70

LAGHETTO - AUFSTELLBECKEN

Laghetto ist seit 1974 als Marke weltweit bekannt. Durch den Generalvertrieb durch uns sind die Produkte nun auch in Österreich erhältlich.

Laghetto entwirft Aufstellbecken im italienischen Design. Das attraktive und geschmackvolle Aussehen spricht für sich. Durch die raffinierte und platzsparende Bauweise eignet sich die drei Modelle Playa, Dolce Vita und Yacht ideal für Ihre (Dach-) Terrasse oder Ihren Garten. Aufgrund der vielen Features und Designvarianten bieten sich viele Möglichkeiten. Die Pools sind außen mit Kunststoffrattan Paneelen (Korbgeflecht) verkleidet. Die Technik ist in allen Pools inkludiert.



€ Gruppe C
exkl. MWSt.

Modell Playa 1 und 2

Das Playa ist kein Pool im klassischen Sinn, da es sich rundherum mit Polstermöbel erweitern lässt. Ein Schmuckstück für Ihren Garten oder Ihre (Dach-) Terrasse. Das Pool ist in verschiedenen Farben erhältlich: Weiß, Kaffee oder Grau. Die Folie ist weiß, somit erscheint das Wasser immer sauber und rein. In den Playa Modellen ist eine Kartuschen Filteranlage, ein Elektroheizer, eine LED Beleuchtung und ein Massage Gebläse inkludiert.

Modell Playa 1



- 20300 **Playa 1, Korbgeflecht Weiß, Folie Weiß**  7.927,00
Ein elegantes Minipool mit Kartuschen Filter, Elektroheizer und Massagen Gebläse. Beckenfolie aus hochbeständigen und dauerhaften Polyesterfasern und Polymeren. 230 V, 3000 W
Poolhöhe: 0,7 m Innenmaße: 1,4 x 1,8 m
Wasserhöhe: 0,55 m Außenmaße: 2,2 x 2,2 m
- 20301 **detto, jedoch Korbgeflecht Kaffee, Folie Weiß**  7.927,00
- 20302 **detto, jedoch Korbgeflecht Grau, Folie Weiß**  7.927,00

Zubehör zu Playa 1



- 20360 **Pool Auflagepolster**  248,00
Die Auflagepolster in Kunstleder sind in 4 verschiedenen Farben erhältlich: Natur, Blau, Braun, Grau.

 **ACHTUNG: Farbe bei Bestellung angeben!**

- 20380 **Standard Abdeckung**  329,00
(Überzugsabdeckung Hellgrau)



 **ACHTUNG: Standardmäßig ist eine Luftpolsterfolie 400 micron im Playa enthalten**

LAGHETTO - AUFSTELLBECKEN



€ **Gruppe C**
exkl. MWSt.

Modell Playa 2



- 20320 **Playa 2, Korbgeflecht Weiß, Folie Weiß**  8.605,00
Ein elegantes Minipool mit Kartuschen Filter, Elektroheizer und Massagen Gebläse. Beckenfolie aus hochbeständigen und dauerhaften Polyesterfasern und Polymeren. 230 V, 3000 W
Poolhöhe: 0,7 m Innenmaße: 1,8 x 2,4 m
Wasserhöhe: 0,55 m Außenmaße: 2,2 x 3,2 m
- 20321 **detto, jedoch Korbgeflecht Kaffee, Folie Weiß**  8.605,00
- 20322 **detto, jedoch Korbgeflecht Grau, Folie Weiß**  8.605,00

Zubehör zu Playa 2



- 20360 **Pool Auflagepolster**  248,00
Die Auflagepolster in Kunstleder sind in 4 verschiedenen Farben erhältlich: Natur, Blau, Braun, Grau.

 **ACHTUNG: Farbe bei Bestellung angeben!**

- 20381 **Standard Abdeckung**  350,00
(Überzugsabdeckung Hellgrau)



 **ACHTUNG: Standardmäßig ist eine Luftpolsterfolie 400 micron im Playa enthalten**



LAGHETTO - AUFSTELLBECKEN

Optionale Ausstattung zu Modell Playa

Das Modell Playa bietet auch die Möglichkeit das Pool mit Polstermöbel zu erweitern. Dies ist in verschiedenen Varianten möglich.



Das Geflecht der Verkleidung ist in 3 Farbvarianten verfügbar. Die Auflagepolster sind in Kunstleder und 4 verschiedenen Farben erhältlich: Natur, Blau, Braun oder Grau.

⚠️ ACHTUNG: Farben bei Bestellung angeben!



		€ Gruppe C exkl. MWSt.
20370	Sitzwürfel PL1a; 87 x 87 cm, Höhe 43 cm	486,00
20371	Sitzwürfel PL2a; 73 x 87 cm, Höhe 43 cm	425,00
20372	Sitzwürfel PL3a; 73 x 73 cm, Höhe 43 cm	394,00
20373	Sitzwürfel PL1b; 87 x 87 cm, Höhe 21,5 cm	403,00
20374	Sitzwürfel PL2b; 73 x 87 cm, Höhe 21,5 cm	349,00
20375	Sitzwürfel PL3b; 73 x 73 cm, Höhe 21,5 cm	349,00
20361	Auflagepolster CPL1; 87 x 87 cm, Höhe 12 cm	284,00
20362	Auflagepolster CPL2; 73 x 87 cm, Höhe 12 cm	245,00
20363	Auflagepolster CPL3; 73 x 73 cm, Höhe 12 cm	226,00

LAGHETTO - AUFSTELLBECKEN

Modell Dolce Vita Diva

Das Modell Diva der Reihe Dolce Vita ist dem Playa ähnlich; allerdings ist es etwas größer und somit auch gut für einen größeren Garten oder eine größere (Dach-) Terrasse geeignet. Das Pool ist in verschiedenen Farben erhältlich: Weiß, Kaffee oder Grau. Die Standardfolie ist Weiß; auf Wunsch kann auch eine Beige oder Blaue Folie bestellt werden. Die Wasserhöhe der Dolce Vita Diva-Modelle beträgt 1,2m, die Poolhöhe 1,3m. Der Technikraum ist platzsparend im Anschluss verbaut. In diesem Technikraum ist die Filteranlage untergebracht. Der restliche Platz bietet sich hervorragend als Stauraum an. Eine Einstiegsleiter ist im Preis inkludiert.



€ Gruppe C
exkl. MWSt.

Diva ist in drei Größen erhältlich:



20330 **Diva**, ein elegantes Aufstellbecken mit 2 Einlaufdüsen, Skimmer, LED Beleuchtung und Einstiegsleiter. Im Technikraum ist eine Kompaktfilteranlage mit Cantabric Filter (inkl. Sand), 6-Wege-Ventil und Victoriapumpe 230 V integriert. 230 V, 580 W
Poolhöhe: 1,3 m Innenmaße: 2,5 x 4,0 m
Wasserhöhe: 1,2 m Außenmaße: 2,9 x 5,1 m

20331 **Diva detto, jedoch:** Innenmaße: 3,0 x 5,0 m € 11.828,00
Außenmaße: 3,4 x 6,1 m

20332 **Diva detto, jedoch:** Innenmaße: 3,0 x 6,0 m € 12.837,00
Außenmaße: 3,4 x 7,1 m

Zubehör zu Diva

Diva ist in verschiedenen Farben erhältlich:

👉 ACHTUNG: Farbe bei Bestellung angeben!



Weiß

Grau

Kaffee

20390 **Standard Abdeckung, 2,5 x 4 m** € 278,00
(Luftpolsterfolie 400 micron)

20391 **detto, jedoch 3 x 5 m** € 291,00

20392 **detto, jedoch 3 x 6 m** € 327,00



Beckenfolie weiß

Beckenfolie beige

Beckenfolie dunkelblau

Beckenfolie aus hochbeständigen und dauerhaften Polyesterfasern und Polymeren.

LAGHETTO - AUFSTELLBECKEN

Modell Dolce Vita Yacht

Das Modell Yacht der Reihe Dolce Vita ist dem Diva sehr ähnlich. Durch das Sonnensegel erinnert das Aussehen des Beckens an eine Yacht. Der bequeme Liegebereich bietet zusätzlichen Komfort und lädt zum Verweilen ein. Die Musik der Stereoanlage, das Sonnensegel und die weichen Kissen macht die Yacht zu einem besonderen Schmuckstück für Ihren Garten oder Ihre (Dach-)Terrasse. Der hölzerne Liegebereich, die Polsterung und die Folie sind in Weiß verfügbar.



€ **Gruppe C**
exkl. MWSt.

Yacht - das Aufstellbecken der anderen Art. Die gesamte Technik befindet sich hier, platzsparend, im Anschluss und das Becken.



20340 **Yacht**, ein elegantes Aufstellbecken mit 2 Einlaufdüsen, Skimmer, LED Beleuchtung und Einstiegsleiter. Im Technikraum ist eine Kompaktfilteranlage mit Cantabric Filter (inkl. Sand), 6-Wege-Ventil und Victoriapumpe 230 V integriert. Beckenfolie aus hochbeständigen und dauerhaften Polyesterfasern und Polymeren. 230 V, 580 W
Poolhöhe: 1,3 m Innenmaße: 2,5 x 4,0 m
Wasserhöhe: 1,2 m Außenmaße: 2,8 x 6,3 m

Yacht ist mit verschiedenen Features ausgestattet. Zusätzlich zur Leiter gehört hier ein Radio und eine gepolsterte Liegefläche zur Standardausstattung.



Yacht Polsterung



Polsterung weiß



Stufenbelag

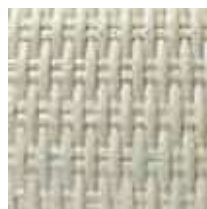

Korbgeflecht weiß



Technikraum



Yacht Stufen

20390 **Standard Abdeckung, 2,5 x 4 m**
(Luftpolsterfolie 400 micron)



278,00

SUNNY POOL - RUNDSCHWIMMBECKEN

Rundbecken aus feuerverzinkter, 0,6 mm starker Stahlwand (bei 1,5 m Tiefe 0,8 mm). Außen zusätzlich polyester-kunststoffbeschichtet, innen schutzlackbeschichtet. Die Stahlwandenden werden mittels Alu-Steckprofil stabil verbunden, einfache und lösbare Verbindung. PVC-Handlauf und Bodenschiene. PVC-Innenhülle aus UV-stabilisierter, reißfester und kältebeständiger Folie grundsätzlich mit Keilbiese.

€ Gruppe B
exkl. MWSt.



38200	Becken rund D 3,5 m, H = 1,20 m Folie blau 0,6 mm, mit Keilbiese	915,60
38204	Becken rund D 4 m, H = 1,20 m Folie blau 0,6 mm, mit Keilbiese	964,80
38205	Becken rund D 5 m, H = 1,20 m Folie blau 0,6 mm, mit Keilbiese	1.346,20
38206	Becken rund D 6 m, H = 1,20 m Folie blau 0,6 mm, mit Keilbiese	1.849,40
38220	Becken rund D 3 m, H = 1,35 m Folie blau 0,6 mm, mit Keilbiese	934,50
38221	Becken rund D 4 m, H = 1,35 m Folie blau 0,6 mm, mit Keilbiese	1.142,00
38222	Becken rund D 5 m, H = 1,35 m Folie blau 0,6 mm, mit Keilbiese	1.503,70
38215	Becken rund D 5 m, H = 1,50 m Folie blau 0,6 mm, mit Keilbiese	1.605,60
38216	Becken rund D 6 m, H = 1,50 m Folie blau 0,6 mm, mit Keilbiese	2.155,10
38217	Becken rund D 7 m, H = 1,50 m Folie blau 0,6 mm, mit Keilbiese	2.637,00

Aufpreis für Becken in Farbe mittelblau, jedoch 0,8 mm Folie 10%

ERSATZINNENHÜLLE-RUNDBECKEN, FOLIE 0,6 mm, mittelblau mit Keilbiese

38370	D 4,00 m / H 1,20 m	375,90	38373	D 5,50 m / H 1,20 m	600,40
38371	D 4,50 m / H 1,20 m	444,20	38374	D 6,00 m / H 1,20 m	721,20
38372	D 5,00 m / H 1,20 m	552,90			
38030	D 3,00 m / H 1,35 m	276,20	380302	D 5,00 m / H 1,35 m	566,10
380301	D 4,00 m / H 1,35 m	406,30			
38390	D 5,00 m / H 1,50 m	586,60	38392	D 7,00 m / H 1,50 m	973,90
38391	D 6,00 m / H 1,50 m	775,10	38393	D 8,00 m / H 1,50 m	1.199,40

Aufpreis für Ersatzinnenhülle in Farbe mittelblau, 0,8 mm + 25%

UNIVERSAL-HANDLÄUFE für Keil- u. Einhängebiese

384503	D 3,00 m	120,90
384504	D 3,50 m	147,60
38450	D 4,00 m	162,90
384502	D 4,20 m	179,80
384501	D 4,50 m	180,90
38451	D 5,00 m	197,00
38452	D 6,00 m	242,00
38453	D 7,00 m	282,70

BODENSCHIENENSÄTZE:

384603	D 3,00 m	65,40
384604	D 3,50 m	82,80
38460	D 4,00 m	99,80
384602	D 4,20 m	106,30
384601	D 4,50 m	111,90
38461	D 5,00 m	125,20
38462	D 6,00 m	149,10
38463	D 7,00 m	174,00



Bitte geben Sie bei Ihrer Bestellung unbedingt an, ob Sie die Innenhülle mit Einhänge- oder Keilbiese benötigen!



SUNNY POOL - OVALFORMSCHWIMMBECKEN

Ovalform-Becken ohne Stahlkonstruktion. Nur für Erdeinbau mit Stützmauer aus Betonhohlblocksteinen mit Magerbeton verfüllt und Stahlarmierung bzw. ohne Hinterfüllung mit einer Spezial-Stützwand aus Stahlelementen. Das Selbstbaubecken besteht aus dem feuerverzinkten und kunststoffbeschichteten Stahlmantel 0,6 mm stark (bei 1,5 m Tiefe 0,8 mm), umlaufender PVC-Handlauf und Bodenschiene, PVC-Innenhülle aus UV-stabilisierter, reißfester und kältebeständiger Folie grundsätzlich mit Keilbiese.



€ **Gruppe B**
exkl. MWSt.

38252	Oval-Becken 6,30 x 3,60 m, H = 1,2 m, Folie blau 0,6 mm, mit Keilbiese	1.629,00
38253	Oval-Becken 7,37 x 3,60 m, H = 1,2 m, Folie blau 0,6 mm, mit Keilbiese	1.895,20
38254	Oval-Becken 8,00 x 4,00 m, H = 1,2 m, Folie blau 0,6 mm, mit Keilbiese	2.271,60
38256	Oval-Becken 9,00 x 5,00 m, H = 1,2 m, Folie blau 0,6 mm, mit Keilbiese	2.604,70
38262	Oval-Becken 6,30 x 3,60 m, H = 1,5 m, Folie blau 0,6 mm, mit Keilbiese	2.074,10
38263	Oval-Becken 7,37 x 3,60 m, H = 1,5 m, Folie blau 0,6 mm, mit Keilbiese	2.354,90
38264	Oval-Becken 8,00 x 4,00 m, H = 1,5 m, Folie blau 0,6 mm, mit Keilbiese	2.741,80
38266	Oval-Becken 9,00 x 5,00 m, H = 1,5 m, Folie blau 0,6 mm, mit Keilbiese	3.462,30

Aufpreis für Becken in Farbe mittelblau, jedoch 0,8 mm Folie 10%

ERSATZINNENHÜLLE-OVALBECKEN, FOLIE 0,6 mm, mittelblau mit Keilbiese

38410	6,30 x 3,60 m / H 1,20 m	605,00	38412	8,00 x 4,00 m / H 1,20 m	726,60
38411	7,37 x 3,60 m / H 1,20 m	643,20	38414	9,00 x 5,00 m / H 1,20 m	1.050,10
38420	6,30 x 3,60 m / H 1,50 m	646,60	38422	8,00 x 4,00 m / H 1,50 m	976,00
38421	7,37 x 3,60 m / H 1,50 m	719,50	38424	9,00 x 5,00 m / H 1,50 m	1.111,90

Aufpreis für Ersatzinnenhülle in Farbe mittelblau, 0,8 mm + 25%

UNIVERSAL-HANDLÄUFE für Keil- u. Einhängabiese

38454	D 6,30 x 3,60 m	216,00
38455	D 7,37 x 3,60 m	244,60
38456	D 8,00 x 4,00 m	265,80
38458	D 9,00 x 5,00 m	304,40

BODENSCHIENENSÄTZE

38464	D 6,30 x 3,60 m	151,80
38465	D 7,37 x 3,60 m	164,20
38466	D 8,00 x 4,00 m	167,20
38467	D 9,00 x 5,00 m	187,50



Bitte geben Sie bei Ihrer Bestellung unbedingt an, ob Sie die Innenhülle mit Einhäng- oder Keilbiese benötigen!



MTH Unterbau Spezial Handlauf

38479 MTH **Einhängprofil**, transparent speziell per Stange 7,80 für Aufstellbecken die mit Randplatten überdeckt werden, pro Stange: **1,20 m, Achtung: bei Einsatz dieses Profils - Innenhülle unbedingt mit Keilbiese bestellen!**

MTH Unterbau Spezial Handlauf - auf Anfrage!

38477 **Folien-Reparatur-Klebeset** per Stück 15,30



LINER FÜR RECHTECKBECKEN

€ **Gruppe B**
exkl. MWSt.

	38440	Innenliner für Rechteckbecken Folie 0,60 mm inklusive Biese, Farbe mittelblau	per m ²	 15,00
	38441	Innenliner für Rechteckbecken Folie 0,80 mm inklusive Biese, Farbe mittelblau	per m ²	 18,80
	38448	Innenliner für Rechteckbecken Folie 0,80 mm inklusive Biese, Farbe türkis, sand, weiss, grau	per m ²	 23,50
	38442	Kederleiste schmal, für Innenliner für Rechteckbecken, L = 2,10 m (Achtung! Abnahme nur per Stange möglich!)	per Stange	 23,50
	38443	Viertelkreis (Ecke) für Kederleiste schmale Ausführung	per Stück	 38,90
	38445	Eckprofil aus PE-Schaum L = 1,50 m , breite Ausführung (Achtung! Abnahme nur per Stange möglich!)	per Stange	 11,10

Bedarfsberechnung für Innenliner / m²

z.B.: Beckengröße L = 8,00 m, B = 4,00 m, H = 1,50 m

L x B =	32 m ²
L x H x 2 =	24 m ²
B x H x 2 =	12 m ²
Gesamt	68 m²

Innenliner für Rechteckbecken können in jeder Größe angefertigt werden, wir empfehlen jedoch das max. Ausmaß von: L = 12,00 m x B = 6,00 m x H = 1,50 m nicht zu überschreiten.



 **Lieferzeit 3 - 4 Wochen ab schriftlicher u. geklärt Auftragserteilung.**

PE- ABDECKPLANEN - RUND - OVAL - ACHTFORM







aus **Polyäthylen-Gewebe**, beidseitig beschichtet, blau, Unterseite schwarz, extrem reißfest, mit Gummizug - Ösen alle 75 cm - besonders als **Winterabdeckung** geeignet.

38365 **PE-Abdeckfolie, Sonderanfertigung nach Maß, Achtung Lieferzeit!** per m²  10,50
Farbe: blau beidseitig beschichtet mit Gummizug und Ösen alle 75 cm



RUND Beckenmaß/Planenmaß:

38309	Poly-Folie D 3,00/3,50 m	 97,70
38310	Poly-Folie D 3,50/4,00 m	 147,70
38311	Poly-Folie D 4,00/4,50 m	 177,70
38312	Poly-Folie D 4,20/4,70 m	 180,00
38313	Poly-Folie D 4,50/5,00 m	 193,40
38314	Poly-Folie D 5,00/5,50 m	 237,70
38315	Poly-Folie D 5,50/6,00 m	 295,10



RUND Beckenmaß/Planenmaß:

38316	Poly-Folie D 6,00/6,50 m	 310,30
38317	Poly-Folie D 6,50/7,00 m	 377,30
38318	Poly-Folie D 7,00/7,50 m	 412,00
38319	Poly-Folie D 7,50/8,00 m	 489,30
38320	Poly-Folie D 8,00/8,50 m	 529,60
38321	Poly-Folie D 8,50/9,00 m	 585,70
38322	Poly-Folie D 9,00/9,50 m	 659,10

OVAL Beckenmaß/Planenmaß:

38344	Poly-Folie 6,30 x 3,60/6,80 x 4,10 m	 274,40
38349	Poly-Folie 7,37 x 3,60/7,87 x 4,10 m	 296,30

OVAL Beckenmaß/Planenmaß:

38354	Poly-Folie 8,00 x 4,00/8,50 x 4,50 m	 321,40
38363	Poly-Folie 9,00 x 5,00/9,50 x 5,50 m	 421,50



SSA-STONE POOLBAUSTEIN PS40

- **Optimale Isolierung für warme Beckenwände und wirtschaftlichen Betrieb**
- **Kurze Bauzeit, schneller Beckenaufbau**
- **Maximale Stabilität und Passgenauigkeit durch optimiertes Design**
- **Jede beliebige Beckenform realisierbar!**
- **Einfacher Aufbau durch sehr geringes Gewicht**
- **Druckbeständige Beckenwände durch extra hartes PS40**

 **Gruppe B**
exkl. MwSt.



35700	SSA-STONE GERADE PS40 , Farbe: weiß		17,30
	Länge: 1,25 m	Fläche: 0,375 m ²	
	Höhe: 0,30 m	Füllmenge: 60,00 lit./Stk.	
	Tiefe: 0,25 m		
35702	SSA-STONE RADIUS , Farbe: weiß		18,20
	4 Stück Aufspreizkeile werden je Stein benötigt, für Radien von: 1,00, 1,25, 1,50, 2,00, 3,00, 4,00 m		
	Länge: 1,00 m	Fläche: 0,375 m ²	
	Höhe: 0,30 m	Füllmenge: 60,00 lit./Stk.	
	Tiefe: 0,25 m		
35701	SSA-STONE Endschuber , Farbe: weiß	per Stück	0,88
	Format: 160 x 88 x 45 mm (Karton VE = 509 Stück)		
35703	SSA-STONE Aufspreizkeil R = 1,00 m		1,45
35704	SSA-STONE Aufspreizkeil R = 1,25 m		1,45
35705	SSA-STONE Aufspreizkeil R = 1,50 m		1,45
35706	SSA-STONE Aufspreizkeil R = 2,00 m		1,45
35707	SSA-STONE Aufspreizkeil R = 2,50 m		1,45
35708	SSA-STONE Aufspreizkeil R = 3,00 m		1,45

Anzahl der benötigten SSA-STONE Poolbausteine für Rechteckbecken. (Innenmaß ohne Reserve) Länge x Breite in m. Beckentiefe 1,5 m.

L x B	3,00	3,25	3,50	3,75	4,00	4,25	4,50	4,75	5,00	5,25	5,50	5,75	6,00
5,00	70	72	74	76	78	80	82	84	86	88	90	92	94
5,25	72	74	76	78	80	82	84	86	88	90	92	94	96
5,50	74	76	78	80	82	84	86	88	90	92	94	96	98
5,75	76	78	80	82	84	86	88	90	92	94	96	98	100
6,00	78	80	82	84	86	88	90	92	94	96	98	100	102
6,25	80	82	84	86	88	90	92	94	96	98	100	102	104
6,50	82	84	86	88	90	92	94	96	98	100	102	104	106
6,75	84	86	88	90	92	94	96	98	100	102	104	106	108
7,00	86	88	90	92	94	96	98	100	102	104	106	108	110
7,25	88	90	92	94	96	98	100	102	104	106	108	110	112
7,50	90	92	94	96	98	100	102	104	106	108	110	112	114
7,75	92	94	96	98	100	102	104	106	108	110	112	114	116
8,00	94	96	98	100	102	104	106	108	110	112	114	116	118
8,25	96	98	100	102	104	106	108	110	112	114	116	118	120
8,50	98	100	102	104	106	108	110	112	114	116	118	120	122
8,75	100	102	104	106	108	110	112	114	116	118	120	122	124
9,00	102	104	106	108	110	112	114	116	118	120	122	124	126
9,25	104	106	108	110	112	114	116	118	120	122	124	126	128
9,50	106	108	110	112	114	116	118	120	122	124	126	128	130
9,75	108	110	112	114	116	118	120	122	124	126	128	130	132
10,00	110	112	114	116	118	120	122	124	126	128	130	132	134
10,25	112	114	116	118	120	122	124	126	128	130	132	134	136
10,50	114	116	118	120	122	124	126	128	130	132	134	136	138
10,75	116	118	120	122	124	126	128	130	132	134	136	138	140
11,00	118	120	122	124	126	128	130	132	134	136	138	140	142
11,25	120	122	124	126	128	130	132	134	136	138	140	142	144
11,50	122	124	126	128	130	132	134	136	138	140	142	144	146
11,75	124	126	128	130	132	134	136	138	140	142	144	146	148
12,00	126	128	130	132	134	136	138	140	142	144	146	148	150



Achtung: SSA-STONE Poolbausteine sind von unserem Zustelldienst ausgeschlossen! Lieferungen erfolgen ab unserem Lager Grödig per Spedition gegen eine Transportpauschale von € 185,00 netto (exkl. MwSt.) pro Zustellung in Österreich.



IGLU 2000 - EPS 25 SYSTEM-STEIN

€ Gruppe B
exkl. MWSt.

IGLU 2000



18475 **IGLU 2000 Normalstein EPS 25**, exkl. Endanschübe 9,10
Bauhöhe **250 mm**, Betonfüllmenge 33 Liter.
Format: 1000 x 250 x 250 mm, Farbe: Grau

18477 **IGLU 2000 Rundbogenstein EPS 25** 13,80
für Radien von: 0 / 1,25 / 1,5 / 2 / 2,5 / 3 / 3,5 / 5 / 7 m
Format: 1000 x 250 x 250 mm, Betonfüllmenge 33 Liter.
Farbe: Grau

18481 **IGLU 2000 Endanschübe** per Stück 0,90
Format: 160 x 88 x 45 mm
(Karton VE = 509 Stück)



184821 **IGLU 2000 Aufspreizkeil R = 1,25 m** 1,10

18483 **IGLU 2000 Aufspreizkeil R = 1,5 m** 1,10

18484 **IGLU 2000 Aufspreizkeil R = 2 m** 1,10

18485 **IGLU 2000 Aufspreizkeil R = 2,5 m** 1,10

18486 **IGLU 2000 Aufspreizkeil R = 3 m** 1,10

18487 **IGLU 2000 Aufspreizkeil R = 3,5 m** 1,10

18488 **IGLU 2000 Aufspreizkeil R = 5 m** 1,10

18489 **IGLU 2000 Aufspreizkeil R = 7 m** 1,10



18495 **Klemmfalzplatte mit Aussparung EPS 40** per Stück 9,90
Format: 1000 x 500 x 50 mm
Verpackung gebündelt (10 Stück)
(EW-Palette = 80 Stück) Farbe: weiß

18496 **detto, jedoch EPS 80, grün** per Stück 13,60

Anzahl der benötigten IGLU2000 Bausteine für Rechteckbecken. (Innenmaß ohne Reserve) Länge x Breite in m. Beckentiefe 1,5 m. (aufgerundet auf VE 6)

L x B	3,00	3,25	3,50	3,75	4,00	4,25	4,50	4,75	5,00	5,25	5,50	5,75	6,00
5,00	102	108	108	114	114	120	120	126	126	132	132	138	138
5,25	108	108	114	114	120	120	126	126	132	132	138	138	144
5,50	108	114	114	120	120	126	126	132	132	138	138	144	144
5,75	114	114	120	120	126	126	132	132	138	138	144	144	150
6,00	114	120	120	126	126	132	132	138	138	144	144	150	150
6,25	120	120	126	126	132	132	138	138	144	144	150	150	156
6,50	120	126	126	132	132	138	138	144	144	150	150	156	156
6,75	126	126	132	132	138	138	144	144	150	150	156	156	162
7,00	126	132	132	138	138	144	144	150	150	156	156	162	162
7,25	132	132	138	138	144	144	150	150	156	156	162	162	168
7,50	132	138	138	144	144	150	150	156	156	162	162	168	168
7,75	138	138	144	144	150	150	156	156	162	162	168	168	174
8,00	138	144	144	150	150	156	156	162	162	168	168	174	174
8,25	144	144	150	150	156	156	162	162	168	168	174	174	180
8,50	144	150	150	156	156	162	162	168	168	174	174	180	180
8,75	150	150	156	156	162	162	168	168	174	174	180	180	186
9,00	150	156	156	162	162	168	168	174	174	180	180	186	186
9,25	156	156	162	162	168	168	174	174	180	180	186	186	192
9,50	156	162	162	168	168	174	174	180	180	186	186	192	192
9,75	162	162	168	168	174	174	180	180	186	186	192	192	198
10,00	162	168	168	174	174	180	180	186	186	192	192	198	198
10,25	168	168	174	174	180	180	186	186	192	192	198	198	204
10,50	168	174	174	180	180	186	186	192	192	198	198	204	204
10,75	174	174	180	180	186	186	192	192	198	198	204	204	210
11,00	174	180	180	186	186	192	192	198	198	204	204	210	210
11,25	180	180	186	186	192	192	198	198	204	204	210	210	216
11,50	180	186	186	192	192	198	198	204	204	210	210	216	216
11,75	186	186	192	192	198	198	204	204	210	210	216	216	222
12,00	186	192	192	198	198	204	204	210	210	216	216	222	222



Achtung: IGLU 2000 System-Steine sind von unserem Zustelldienst ausgeschlossen!
Lieferungen erfolgen ab unserem Lager Grödig per Spedition gegen eine Transportpauschale von € 185,00 netto (exkl. MwSt.) pro Zustellung in Österreich.



POLYLINE 2000 XXL - EPS 25 UND EPS 30SYSTEM-STEIN

€ Gruppe B
exkl. MWSt.



18460	POLYLINE 2000 XXL Normalstein EPS 25, exkl. Endeinschübe, Bauhöhe 500 mm Format: 1250 x 250 x 500 mm, Betonfüllmenge 83 Liter.	22,20
18461	POLYLINE 2000 XXL Rundbogenstein EPS 25, exkl. Aufspreizkeile, Bauhöhe 500 mm Format: 1250 x 250 x 500 mm, Betonfüllmenge 83 Liter.	35,00
18462	POLYLINE 2000 XXL Endeinschübe per Stück Format: 160 x 97 x 31,5 mm, (Karton VE = 639 Stück)	0,85
18463	POLYLINE 2000 XXL Aufspreizkeil R = 1,25 m	2,25
18464	POLYLINE 2000 XXL Aufspreizkeil R = 1,5 m	2,25
18465	POLYLINE 2000 XXL Aufspreizkeil R = 1,75 m	2,25
18466	POLYLINE 2000 XXL Aufspreizkeil R = 2 m	2,25
18467	POLYLINE 2000 XXL Aufspreizkeil R = 2,5 m	2,25
18468	POLYLINE 2000 XXL Aufspreizkeil R = 3 m	2,25
18469	POLYLINE 2000 XXL Aufspreizkeil R = 3,5 m	2,25
18470	POLYLINE 2000 XXL Aufspreizkeil R = 5 m	2,25

Anzahl der benötigten Polyline 2000 XXL Bausteine für Rechteckbecken. (Innenmaß ohne Reserve) Länge x Breite in m. Beckentiefe 1,5 m. (aufgerundet auf VE 2)

L x B	3,00	3,25	3,50	3,75	4,00	4,25	4,50	4,75	5,00	5,25	5,50	5,75	6,00
5,00	42	42	44	46	46	48	48	50	52	52	54	54	56
5,25	42	44	46	46	48	48	50	52	52	54	54	56	58
5,50	44	46	46	48	48	50	52	52	54	54	56	58	58
5,75	46	46	48	48	50	52	52	54	54	56	58	58	60
6,00	46	48	48	50	52	52	54	54	56	58	58	60	60
6,25	48	48	50	52	52	54	54	56	58	58	60	60	62
6,50	48	50	52	52	54	54	56	58	58	60	60	62	64
6,75	50	52	52	54	54	56	58	58	60	60	62	64	64
7,00	52	52	54	54	56	58	58	60	60	62	64	64	66
7,25	52	54	54	56	58	58	60	60	62	64	64	66	66
7,50	54	54	56	58	58	60	60	62	64	64	66	66	68
7,75	54	56	58	58	60	60	62	64	64	66	66	68	70
8,00	56	58	58	60	60	62	64	64	66	66	68	70	70
8,25	58	58	60	60	62	64	64	66	66	68	70	70	72
8,50	58	60	60	62	64	64	66	66	68	70	70	72	72
8,75	60	60	62	64	64	66	66	68	70	70	72	72	74
9,00	60	62	64	64	66	66	68	70	70	72	72	74	76
9,25	62	64	64	66	66	68	70	70	72	72	74	76	76
9,50	64	64	66	66	68	70	70	72	72	74	76	76	78
9,75	64	66	66	68	70	70	72	72	74	76	76	78	78
10,00	66	66	68	70	70	72	72	74	76	76	78	78	80
10,25	66	68	70	70	72	72	74	76	76	78	78	80	82
10,50	68	70	70	72	72	74	76	76	78	78	80	82	82
10,75	70	70	72	72	74	76	76	78	78	80	82	82	84
11,00	70	72	72	74	76	76	78	78	80	82	82	84	84
11,25	72	72	74	76	76	78	78	80	82	82	84	84	86
11,50	72	74	76	76	78	78	80	82	82	84	84	86	88
11,75	74	76	76	78	78	80	82	82	84	84	86	88	88
12,00	76	76	78	78	80	82	82	84	84	86	88	88	90



Achtung: POLYLINE 2000 XXL System-Steine sind von unserem Zustelldienst ausgeschlossen! Lieferungen erfolgen ab unserem Lager Grödig per Spedition gegen eine Transportpauschale von € 185,00 netto (exkl. MwSt.) pro Zustellung in Österreich.



ÜBERLAUFRINNENSYSTEM

Überlaufrinnensystem aus Kunststoffbetonfertigelementen in zwei verschiedenen Höhen lieferbar. Die Elemente werden mittels Spezialkleber zueinander dicht verklebt. Zur Verwendung mit Foliensystemen ist ein U-Profil als Folienschweißleiste lieferbar. Auch beflies- oder polyesterlaminierbar (sandgestrahlt). Das Material lässt sich mit Diamanttrennscheiben leicht bearbeiten und anpassen.

 **Gruppe B**
exkl. MWSt.



20061 **Modul Stein** 1000/240/182-182 per Stück 207,50



20062 **Modul Ablauf** 1000/240/182-182 per Stück 326,60



20063 **Modul Ecke** 35/240/182-182 per Stück 237,60



Rinnenstein gerade, Elementgröße 182 x 240 x 1000 mm mit verschiedenen Hinterkantenhöhen. Zu den Fertigelementen muss das Klebematerial, und die Foliensleiste gesondert bestellt werden.



20081 **Modul Stein** 1000/240/182-162 per Stück 207,50



20082 **Modul Ablauf** 1000/240/182-162 per Stück 326,60



20083 **Modul Ecke** 35/240/182-162 per Stück 237,60



20084 **Modul Ecke** 35/240/162-182 (verkehrte Ecke für Treppe) per Stück 237,60



20093 **Modul Endplatte PVC/grau** per Stück 47,50

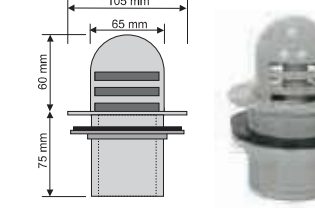

20096 **Folienanschweißleiste PVC U** (24/20/20x1,7 mm) per Stange 3 m 28,60



20095 **Folienanschweißleiste Blech** (20/23/20x1,7 mm) per Stange 2 m 17,20

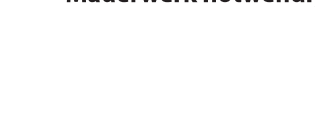

20097 **Abschlussleiste PVC L** (25/25x3 mm) weiß per Stange 3 m 56,20

20105 **Fugenkleber MK-3000**, 290 ml, 1 Kartusche reicht für eine Klebestelle per Stück 26,60

20110 **Systemkleber zu Modul 4,0 kg**, Sikadur-31 N, Komponente A (ausreichend für ca. 5 Rinnensteine) im Set 229,10

Inklusive: Systemhärter zu Modul 2,0 kg
Sikadur-31 N, Komponente B (ausreichend für ca. 5 Rinnensteine)

20104 **Aufpreis für Sandstrahlen** per Stück 46,50

20118 **Flüsterablauf universal** per Stück 102,50
Komplett mit Kontermutter und Dichtung, A.G. 2 1/2", I.G. 2", D = 105 mm, Diese spezielle Konstruktion hilft Ablaufgeräusche bei Überlaufrinnen mit geradem Anschluss nach unten zu minimieren.

20103 **Montage Modulsystem, per Stück** auf Anfrage
(Versatz durch Facharbeiter)



Verarbeitungstemperatur mindestens +10°C!

Wir empfehlen den Versatz direkt vom Hersteller durchführen zu lassen.

Die Montage erfolgt im Dünnbett Klebverfahren, waagerechte Abläufe, keine Nuten oder Auslässe im Mauerwerk notwendig, neues Klebesystem, Montageservice, usw.



ÜBERLAUFRINNENSYSTEM LIGHT

Das Überlaufsystem Modul LIGHT besteht aus EPS Partikelschaum das in drei verschiedenen Höhen einfach auf die Beckenkronen aufgesetzt wird. Im Gegensatz zur Modul Standard Rinne muss Modul LIGHT foliert werden.

Materialbeschreibung

EPS Partikelschaum mit mechanischer Festigkeit von Spritzguss Formteilen

Bearbeitung mittels Fräsen, Sägen oder Wasserstrahlschneiden.

 **Gruppe B**
exkl. MWSt.

Exzellent verschraubbar, dabei dämmstark und flexibel bearbeitbar: EPS-Innovator sunpor bringt mit Lambdalit® einen Partikelschaum auf den Markt, der technisch und wirtschaftlich neue Anwendungen erschließt.

Wo die Isolations- bzw. Dämmkraft von EPS ebenso gebraucht wird wie die mechanische Festigkeit ähnlich von Spritzguss, ist Lambdalit® der Werkstoff der Wahl. Der innovative Partikelschaum erlaubt es, hochfeste Teile im Dichtebereich von 230 bis 410 kg/m^3 auf gängigen EPS-Formteilmaschinen kostengünstig herzustellen: exzellent verschraubbar und dämmstark mit einer Wärmeleitfähigkeit von nur 48-63 mW/mK . Die dichte Struktur ermöglicht komplexe Geometrien und präzise Formteile in hochwertiger Haptik. Die Weiterverarbeitung mittels Fräsen, Sägen oder Wasserstrahlschneiden ist problemlos möglich.

Lambdalit® wird von sunpor vorgeschäumt und produktionsfertig in der gewünschten Dichte geliefert. Zeitaufwändiges Vorschäumen und Zwischenlagern im Silo entfallen. Mit den kombinierten Stärken von EPS und Spritzguss eignen sich Formteile aus Lambdalit® speziell für technische Anwendungen.

Vorteile:

- mittels der Stellfüße kann die Rinnenhöhe einfach und exakt eingerichtet werden
- einfaches Stecksystem
- geringes Gewicht ca. 5 - 6kg pro Stein
- schnelle und einfache Montage
- verschiedenste Varianten möglich (bis zu 5 cm Steinplatte für versteckte Rinne)
- einfach und leicht zu schneiden und zu bearbeiten
- Ablauf seitlich und nach unten in jeder Position möglich
- Rinne automatisch gedämmt
- Anfertigung millimetergenauer Passung direkt auf der Baustelle
- Abweichungen von 90° Ecken sind kein Problem

Achtung: Bedingt durch das Schwalbenschwanz Verbindungssystem sind keine vorgefertigten Ecken möglich da ansonsten keine Längenausgleiche hergestellt werden können. Die Anfertigung der Ecksteine kann passgenau auf der Baustelle erfolgen.

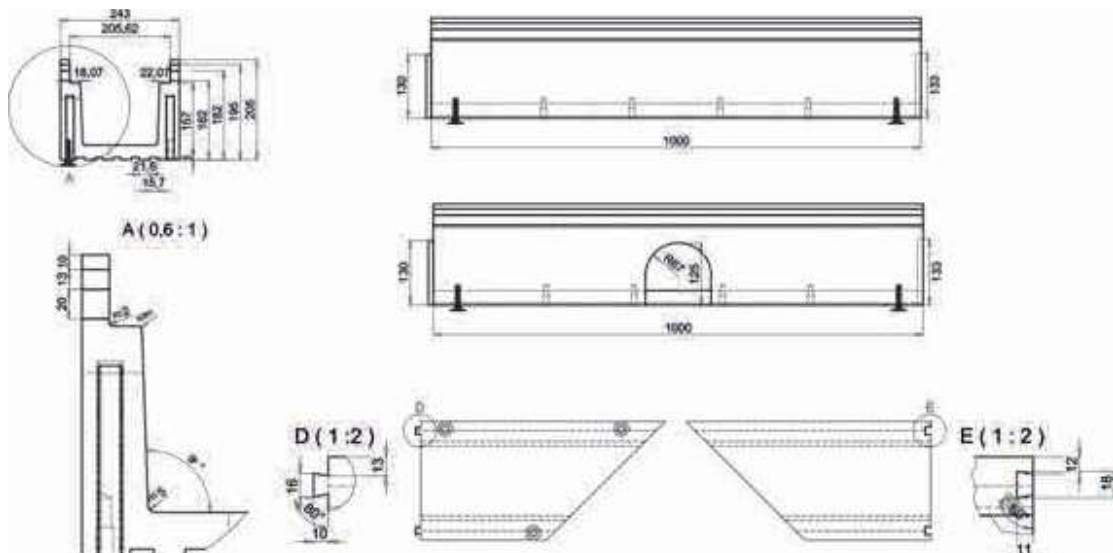

ÜBERLAUFRINNENSYSTEM  **LIGHT** 

 **Gruppe B**
exkl. MWSt.

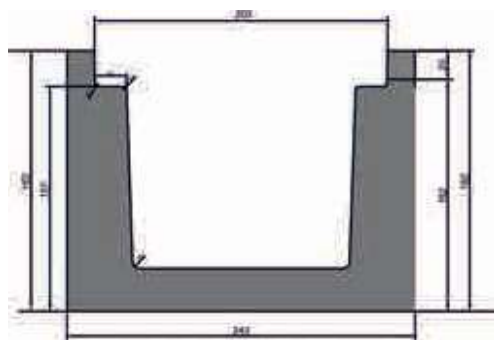

20061L **Modul Light - Rinnenelement** per Stück  199,50
1000/243/182/182 (Rosttype 22 mm)

20062L **Modul Light - Ablaufelement** per Stück  237,80
1000/243/182/182 (Ablauföffnung Rückseite mittig)

20063L **Modul Light - Rinnenelement** per Stück  199,50
1000/243/182/162 (Rosttype 22 mm)

20064L **Modul Light - Ablaufelement** per Stück  237,80
1000/243/182/162 (Ablauföffnung Rückseite mittig)

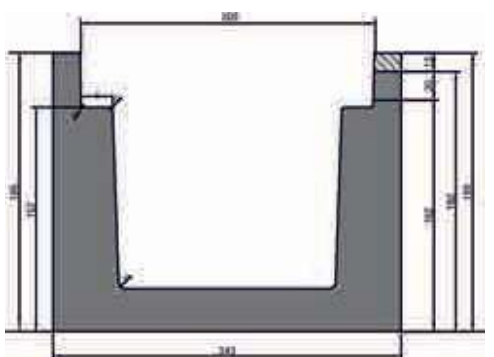

20071L **Modul Light - Rinnenelement** per Stück  199,50
1000/243/195-195 (ROSTTYPE 35 mm)

20072L **Modul Light - Ablaufelement** per Stück  237,80
1000/243/195/195 (Ablauföffnung Rückseite mittig)

20073L **Modul Light - Rinnenelement** per Stück  199,50
1000/243/195/162 (ROSTTYPE 35 mm)

20074L **Modul Light - Ablaufelement** per Stück  237,80
1000/243/195/162 (Ablauföffnung Rückseite mittig)

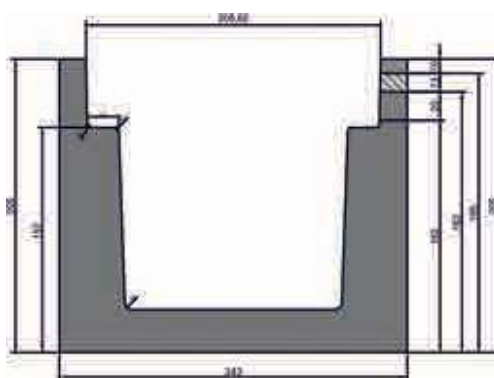

20081L **Modul Light - Rinnenelement** per Stück  199,50
1000/243/205/182 (TYP HANDFASSE)

20082L **Modul Light - Ablaufelement** per Stück  237,80
1000/243/205/182 (Ablauföffnung Rückseite mittig)

20083L **Modul Light - Rinnenelement** per Stück  199,50
1000/243/205/162 (TYP HANDFASSE)

20084L **Modul Light - Ablaufelement** per Stück  237,80
1000/243/205/162 (Ablauföffnung Rückseite mittig)

 **ab April 2020
lieferbar!**

20101 **Folien U-Profil** per Stück  18,80
20/23/20/2000 mm außen beschichtet

20200 **Modul Light - Ablaufeinsatz PVC 110** per Stück  75,10
(für Öffnung Rückseite Modul Light mittig)

20201 **Modul Light Stellfußsatz** mit Gewindebuchse per Stück  12,50
per Element (4+4 Stück)

20202 **Folien U-Profil 30/23/20 x 2000 mm** per Stück  22,50
außen beschichtet

20204 **Folien U-Profil 35/23/30 x 2000 mm** per Stück  27,50
außen beschichtet / Schrägversion für Handfasse

20106 **Kleber MD MS Polymer 290 ml Kartusche,** per Stück  28,80
Farbe weiß, für Ecken Ablauf und U-Profile

**Diverse Folienbleche / Profile auf Anfrage
Montage auf Anfrage**



RINNENABDECKKROSTE / WEISS POLYPROPYLEN

ABDECKSTÄBE FLEXIBEL POLYPROPYLEN Höhe 22 mm



04865 **Gitterstab Polypropylen weiß** per Stück 0,61
 B = 195 mm, H 22 mm
 1 Lfm. = 45 Stk., VE = 470 Stück
 speziell für Überlaufrinnensystem MODUL.
 (28656)

04865G **detto, jedoch Farbe: grau RAL 7011** per Stück 0,61

04866 **Gitterstab Polypropylen weiß** per Stück 0,71
 B = 245 mm, H = 22 mm
 1 Lfm. = 45 Stk., VE = 320 Stück
 (28657)

04866G **detto, jedoch Farbe: grau RAL 7011** per Stück 0,71



04867 **Gitterstab Polypropylen weiß** per Stück 0,71
 B = 295 mm, H = 22 mm
 1 Lfm. = 45 Stk., VE = 300 Stück
 (28658)

048682 **Gitterstab Polypropylen weiß** per Stück 0,82
 B = 335 mm, H = 22 mm
 1 Lfm. = 45 Stk., VE = 250 Stück
 (28659)

ABDECKSTÄBE FLEXIBEL POLYPROPYLEN Höhe 35 mm



04868 **Gitterstab Polypropylen weiß** per Stück 0,61
 B = 195 mm, H 35 mm
 1 Lfm. = 45 Stk., VE = 470 Stück
 (28660)

04868G **detto, jedoch Farbe: grau RAL 7011** per Stück 0,61

048681 **Gitterstab Polypropylen weiß** per Stück 0,71
 B = 245 mm, H = 35 mm
 1 Lfm. = 45 Stk., VE = 320 Stück
 (28661)

04869 **Gitterstab Polypropylen weiß** per Stück 0,71
 B = 295 mm, H = 35 mm
 1 Lfm. = 45 Stk., VE = 300 Stück
 (28662)



ECKTEILE 90° und 45° POLYPROPYLEN Höhe 22 mm

04874 **Eckteile 90°** per Stück 21,10
 Weite = 195 mm, H = 22 mm
 VE = 4 Stück, (22379)

04874G **detto, jedoch Farbe: grau RAL 7011** per Stück 49,60

04876 **detto, Weite = 245 mm, H = 22 mm** per Stück 26,30
 VE = 4 Stück, (22380)

04876G **detto, jedoch Farbe: grau RAL 7011** per Stück 52,00



RINNENABDECKKROSTE POLYPROPYLEN

- Extrem rutschsicher nach EN-Norm
- Bestens geeignet für Rundungen ab 120 cm Radius

	452535	Gitterstab Polypropylen weiß Extrem rutschsicher nach EN-Norm Breite = 195 mm, Höhe = 22 mm 1 lfm = 48 Stück, VE = 470 Stück	per Stück	0,61
	452535G	detto, jedoch Farbe hellgrau RAL 7040	per Stück	0,61
	452536	Gitterstab Polypropylen weiß Extrem rutschsicher nach EN-Norm Breite = 245 mm, Höhe = 22 mm 1 lfm = 48 Stück, VE = 320 Stück	per Stück	0,71
	452536G	detto, jedoch Farbe hellgrau RAL 7040	per Stück	0,71
	452537	Winkelstück 90° Polypropylen Farbe hellgrau RAL 7040 Breite = 195 mm, Höhe = 22 mm	per Stück	49,60
	452538	Winkelstück 90° Polypropylen Farbe hellgrau RAL 7040 Breite = 245 mm, Höhe = 22 mm	per Stück	52,00
	452539	Winkelstück 45° Polypropylen Farbe hellgrau RAL 7040 Breite = 195 mm, Höhe = 22 mm	per Stück	45,10



Auch in Breite 295 mm und 325 mm lieferbar. Alle Roste auch in Höhe 35 mm lieferbar.
Lieferzeit ca. 3 Wochen

RINNENABDECKKROSTE / WEISS POLYPROPYLEN

Rinnenrost massiv

	428664	Rinnenrost massiv, 0,5 m Massiver Querrost mit Steckverbindung, (2 Stück = 1.000 mm), B = 195 mm, H = 22 mm VE = 20 Stück (28664)	per Stück	11,40
ABDECKKROSTE QUERLIEGEND				
	04850	Rinnenrost Querrost (5 Stück = 1.024 mm), B = 195 mm, H = 24 mm VE = 45 Stück (05581)	per Stück	7,20
	04855	Endstück zum Verschließen, wenn der Rost geschnitten wird. VE = 1 Stück (06420)		0,61
	04853	Einlegewinkel aus VA für Eckmontage VE = 1 Stück (16064)		25,30



Rely on it.

RENOLIT AlkorPlan 1000/2000/3000/Trittschutz/Touch/Xtreme Gewebeverstärkte Abdichtungsbahnen zur Auskleidung von Schwimmbädern

Die perfekte Lösung für große Schwimmbecken



RENOLIT AlkorPlan – eine Poolfolie mit nahezu grenzenlosen Möglichkeiten! Die ideale Lösung und überall einsatzbereit: in privaten und öffentlichen Pools, Hotelpools oder auch Wettkampfbecken oder Wasserparks. Die minimale Wartung, die garantierte Abdichtungsfunktion und die zeitsparende Verlegung spricht für sich. Dank ihrer Flexibilität und Widerstandsfähigkeit lässt sie sich an jede Beckenform anpassen und hält den härtesten Nutzungsbelastungen stand.

- Geeignet für jede Art von Untergrund.
- Saubere, lautlose und schnelle Verlegung in der Hälfte der Zeit anderer Auskleidungen.
- Praktisch wartungsfrei.
- Ideal zur Sanierung von problematischen Schwimmbädern oder zur Verlegung an schwer zugänglichen Orten.
- Die Größe oder Form Ihres Schwimmbads spielt keine Rolle.
- Hunderte von Hotels weltweit vertrauen bereits auf die Qualität und die vielen Vorteile



Die Lackierung verlängert die Lebensdauer der Abdichtungsbahn

1. Verhindert das Aufkommen von Bakterien und Pilzen und bewirkt dadurch ein hygienischeres Schwimmbad.

2. Schützt die Abdichtungsbahn gegen UV-Strahlung und vorzeitiges Altern.

3. Vermeidet Schmutz und Flecken und erleichtert die Reinigung der Abdichtungsbahn.

4. Wirkt wie ein Schutzschild gegen Schrammen und Kratzer als Folge der täglichen Nutzung.

RENOLIT AlkorPlan ist die einzige Marke, die ihre Abdichtungsbahnen der Reihe 2000 und 3000 mit einer Speziallackierung beschichtet, die vor Kratzern, Flecken, Bakterien und der UV-Strahlung schützt und ein vorzeitiges Altern verhindert.

Um ungewollten Verfärbungen vorzubeugen empfehlen wir zur Verlegung von AlkorPlan Folien als Unterlage die speziell abgestimmten Alkorplan Vliese zu verwenden.

Bitte beachten auch das umfangreiche Verlegungs- und Reparaturzubehör von AlkorPlan.

Zahlreiche Videos zur Verlegung von Renolit Alkorplan Produkten finden Sie z.B. auf [YouTube](#)



RENOLIT AlkorPlan1000/2000/3000/Xtreme Folienübersicht, Farben und Muster

Rely on it.

RENOLIT AlkorPlan1000: Unicolor ohne Lackierung

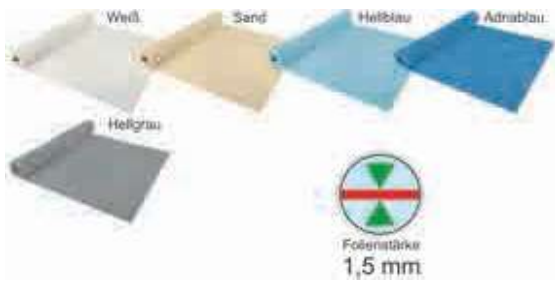

Achtung: nur in Breite 1,65m lieferbar!

Preis je m²
€ 21,19
Gruppe B
exkl. MwSt.

Lackierung: **nein**
Folienstärke: **1,5 mm**
3D Effekt: **nein**
Garantie auf Abdichtung: **10 Jahre**

RENOLIT AlkorPlan2000 Unicolor mit Lackierung



Preis je m²
€ 27,23
Gruppe B
exkl. MwSt.

Lackierung: **ja**
Folienstärke: **1,5 mm**
3D Effekt: **nein**
Garantie auf Abdichtung: **10 Jahre**

RENOLIT AlkorPlan3000 bedruckt mit Lackierung

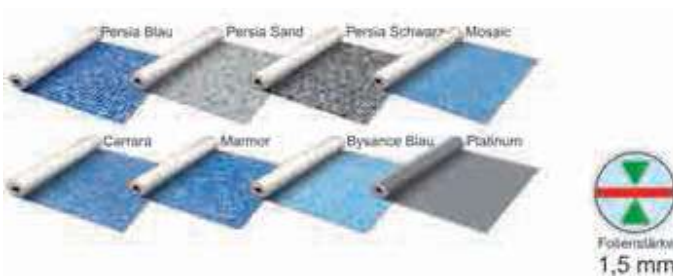

Preis je m²
€ 36,03
Gruppe B
exkl. MwSt.

Lackierung: **ja**
Folienstärke: **1,5 mm**
3D Effekt: **nein**
Garantie auf Abdichtung: **10 Jahre**

RENOLIT AlkorPlan XTREME Unicolor mit Lackierung



Preis je m²
€ 36,03
Gruppe B
exkl. MwSt.

Lackierung: **ja**
Folienstärke: **1,5 mm**
3D Effekt: **nein**
Garantie auf Abdichtung: **15 Jahre**
Garantie auf Fleckenfreiheit: **5 Jahre**
Garantie auf Farbe: **5 Jahre**





RENOLIT AlkorPlan Touch 3D, Ceramics und Natural Pool Folienübersicht, Farben und Muster

Rely on it.

RENOLIT AlkorPlan3000 TOUCH 3D:

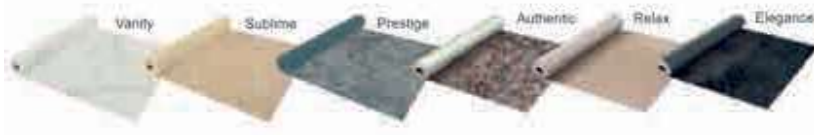

Preis je m²
€ 53,30
Gruppe B
exkl. MwSt.

Lackierung: **ja**
Folienstärke: **2,0 mm**
3D Effekt: **ja**
Trittschutz: **ja/**
Elegance optional
Garantie auf Abdichtung: **10 Jahre**

RENOLIT AlkorPlan CERAMICS:



Sofia
Atenea
Selene
Etna

RENOLIT ALKORPLAN
CERAMICS
Sieht aus... aber ist nicht!

Preis je m²
€ 53,30
Gruppe B
exkl. MwSt.

TRITTSCHUTZ
C
ZERTIFIKAT

GARANTIE
10 Jahre
ABDICHTUNG



Lackierung: **ja**
Folienstärke: **2,0 mm**
3D Effekt: **ja**
Trittschutz: **ja**
Garantie auf Abdichtung: **10 Jahre**

RENOLIT AlkorPlan - Natural Pool:



RENOLIT ALKORPLAN
NATURAL POOL

Preis je m²
€ 20,11
Gruppe B
exkl. MwSt.

GARANTIE
10 Jahre
ABDICHTUNG



Lackierung: **nein**
Folienstärke: **1,5 mm**
3D Effekt: **nein**
Trittschutz: **nein**
Garantie auf Abdichtung: **10 Jahre**





RENOLIT AlkorPlan 1000/2000/Trittschutz

Rely on it.

€ Gruppe B
exkl. MWSt.

RENOLIT AlkorPlan - Weiß



	Bezeichnung	Stärke (mm)	Breite (m)	Länge (m)	VE				
10616	RENOLIT ALKORPLAN1000 ohne Lack	1,5	1,65	25,0	8 Rollen	(35066206)	per Rolle	874,30	
10628	RENOLIT ALKORPLAN2000 mit Lack	1,5	1,65	25,0	8 Rollen	(35216202)	per Rolle	1.123,30	
10629	RENOLIT ALKORPLAN2000 mit Lack	1,5	2,05	25,0	8 Rollen	(35216201)	per Rolle	1.396,70	
1061890	RENOLIT ALKORPLAN Trittschutz	1,8	1,65	12,6	1 Rolle	(81116501)	per Rolle	823,50	
1061840	RENOLIT ALKORPLAN Trittschutz	1,8	1,65			(81116501)	per lfm	71,50	
10650	Flüssigfolie weiß im Karton 6x0,9 kg					(81035001)	per Dose	38,00	

RENOLIT AlkorPlan - Sand



	Bezeichnung	Stärke (mm)	Breite (m)	Länge (m)	VE				
10603	RENOLIT ALKORPLAN1000 ohne Lack	1,5	1,65	25,0	8 Rollen	(35066225)	per Rolle	874,30	
10630	RENOLIT ALKORPLAN2000 mit Lack	1,5	1,65	25,0	8 Rollen	(35216210)	per Rolle	1.123,30	
10631	RENOLIT ALKORPLAN2000 mit Lack	1,5	2,05	25,0	8 Rollen	(35216211)	per Rolle	1.396,70	
1061780	RENOLIT ALKORPLAN Trittschutz	1,8	1,65	12,6	1 Rolle	(81116505)	per Rolle	823,50	
1061770	RENOLIT ALKORPLAN Trittschutz	1,8	1,65			(81116505)	per lfm	71,50	
10653	Flüssigfolie sand im Karton 6x0,9 kg					(81054001)	per Dose	38,00	

RENOLIT AlkorPlan - Hellblau



	Bezeichnung	Stärke (mm)	Breite (m)	Länge (m)	VE				
10610	RENOLIT ALKORPLAN1000 ohne Lack	1,5	1,65	25,0	8 Rollen	(35066213)	per Rolle	874,30	
10624	RENOLIT ALKORPLAN2000 mit Lack	1,5	1,65	25,0	8 Rollen	(35216205)	per Rolle	1.123,30	
10625	RENOLIT ALKORPLAN2000 mit Lack	1,5	2,05	25,0	8 Rollen	(35216208)	per Rolle	1.396,70	
1061880	RENOLIT ALKORPLAN Trittschutz	1,8	1,65	12,6	1 Rolle	(81116504)	per Rolle	823,50	
1061860	RENOLIT ALKORPLAN Trittschutz	1,8	1,65			(81116504)	per lfm	71,50	
10649	Flüssigfolie hellblau im Karton 6x0,9 kg					(81032001)	per Dose	38,00	

RENOLIT AlkorPlan - Adriablau



	Bezeichnung	Stärke (mm)	Breite (m)	Länge (m)	VE				
10601	RENOLIT ALKORPLAN1000 ohne Lack	1,5	1,65	25,0	8 Rollen	(35066201)	per Rolle	874,30	
10622	RENOLIT ALKORPLAN2000 mit Lack	1,5	1,65	25,0	8 Rollen	(35216203)	per Rolle	1.123,30	
10623	RENOLIT ALKORPLAN2000 mit Lack	1,5	2,05	25,0	8 Rollen	(35216207)	per Rolle	1.396,70	
1061800	RENOLIT ALKORPLAN Trittschutz	1,8	1,65	12,6	1 Rolle	(81116502)	per Rolle	823,50	
1061850	RENOLIT ALKORPLAN Trittschutz	1,8	1,65			(81116502)	per lfm	71,50	
10645	Flüssigfolie adriablau im Karton 6x0,9 kg					(81039001)	per Dose	38,00	



Achtung: Trittschutzfolie per lfm wird nur meterweise geliefert!
Beispiel: Sie benötigen 0,6 lfm Folie, Bestell- und Liefermenge 1,0 lfm!





RENOLIT AlkorPlan 1000/2000/Trittschutz

Rely on it.

€ **Gruppe B**
exkl. MWSt.

RENOLIT AlkorPlan - Türkis



Bezeichnung	Stärke (mm)	Breite (m)	Länge (m)	VE				
10626 RENOLIT ALKORPLAN2000 mitLack	1,5	1,65	25,0	8 Rollen	(35216204)	per Rolle	1.123,30	
10627 RENOLIT ALKORPLAN2000 mitLack	1,5	2,05	25,0	8 Rollen	(35216206)	per Rolle	1.396,70	
1061790 RENOLIT ALKORPLAN Trittschutz	1,8	1,65	12,6	1 Rolle	(81116503)	per Rolle	823,50	
1061870 RENOLIT ALKORPLAN Trittschutz	1,8	1,65			(81116503)	per lfm	71,50	
10651 Flüssigfolie türkis im Karton 6 x 0,9 kg					(81034001)	per Dose	38,00	

RENOLIT AlkorPlan - Hellgrau



Bezeichnung	Stärke (mm)	Breite (m)	Länge (m)	VE				
10608 RENOLIT ALKORPLAN1000 ohneLack	1,5	1,65	25,0	8 Rollen	(35066233)	per Rolle	874,30	
10632 RENOLIT ALKORPLAN2000 mitLack	1,5	1,65	25,0	8 Rollen	(35216236)	per Rolle	1.123,30	
10633 RENOLIT ALKORPLAN2000 mitLack	1,5	2,05	25,0	8 Rollen	(35216233)	per Rolle	1.396,70	
1061730 RENOLIT ALKORPLAN Trittschutz	1,8	1,65	12,6	1 Rolle	(81116506)	per Rolle	823,50	
1061720 RENOLIT ALKORPLAN Trittschutz	1,8	1,65			(81116506)	per lfm	71,50	
106531 Flüssigfolie hellgrau im Karton 6 x 0,9 kg					(81029001)	per Dose	38,00	

RENOLIT AlkorPlan - Dunkelgrau (Achtung neue Rezeptur)



Bezeichnung	Stärke (mm)	Breite (m)	Länge (m)	VE				
10636N RENOLIT ALKORPLAN2000 mitLack	1,5	1,65	25,0	8 Rollen	(35416227)	per Rolle	1.123,30	
10637N RENOLIT ALKORPLAN2000 mitLack	1,5	2,05	25,0	8 Rollen	(35416226)	per Rolle	1.396,70	
1061740N RENOLIT ALKORPLAN Trittschutz	1,8	1,65	12,6	1 Rolle	(81116507)	per Rolle	823,50	
1061750N RENOLIT ALKORPLAN Trittschutz	1,8	1,65			(81116507)	per lfm	71,50	
1065330N Flüssigfolie dunkelgrau im Karton 6 x 0,9 kg					(81024001)	per Dose	38,00	



Achtung: Trittschutzfolie per lfm wird nur meterweise geliefert!
Beispiel: Sie benötigen 0,6 lfm Folie, Bestell- und Liefermenge 1,0 lfm!

RENOLIT AlkorPlus - Schwarz Bahnenmarkierung für öffentliche Schwimmbäder und Wettkampfbecken



Bezeichnung	Stärke (mm)	Breite (m)	Länge (m)	VE				
10686 RENOLIT ALKORPLUS Bahnenmarkierung	1,5	0,25	25,0	1 Rolle	(81113F25)	per Rolle	264,90	



Achtung: Lieferzeit - keine Lagerware!





RENOLIT AlkorPlan3000/Trittschutz

Rely on it.

€ Gruppe B
exkl. MWSt.

RENOLIT AlkorPlan - Persia Blau



Bezeichnung	Stärke (mm)	Breite (m)	Länge (m)	VE			
106207 RENOLIT ALKORPLAN3000	1,5	1,65	25,0	8 Rollen	(35417217)	per Rolle	1.486,30
106181 RENOLIT ALKORPLANTrittschutz	1,5	1,65				per lfm	81,80
10652 Flüssigfolie transparent im Karton 6 x 0,9 kg					(81037001)	per Dose	38,00

Achtung: 24 Stunden Trocknungszeit bei Flüssigfolie transparent!

RENOLIT AlkorPlan - Persia Sand



Bezeichnung	Stärke (mm)	Breite (m)	Länge (m)	VE			
106208 RENOLIT ALKORPLAN3000	1,5	1,65	25,0	8 Rollen	(35417220)	per Rolle	1.486,30
10652 Flüssigfolie transparent im Karton 6 x 0,9 kg					(81037001)	per Dose	38,00

Achtung: 24 Stunden Trocknungszeit bei Flüssigfolie transparent!

RENOLIT AlkorPlan - Persia Schwarz



Bezeichnung	Stärke (mm)	Breite (m)	Länge (m)	VE			
106200 RENOLIT ALKORPLAN3000	1,5	1,65	25,0	8 Rollen	(35417222)	per Rolle	1.486,30
10652 Flüssigfolie transparent im Karton 6 x 0,9 kg					(81037001)	per Dose	38,00

Achtung: 24 Stunden Trocknungszeit bei Flüssigfolie transparent!

RENOLIT AlkorPlan - Mosaik



Bezeichnung	Stärke (mm)	Breite (m)	Länge (m)	VE			
106201 RENOLIT ALKORPLAN3000	1,5	1,65	25,0	8 Rollen	(35417202)	per Rolle	1.486,30
10652 Flüssigfolie transparent im Karton 6 x 0,9 kg					(81037001)	per Dose	38,00

Achtung: 24 Stunden Trocknungszeit bei Flüssigfolie transparent!



Achtung: Trittschutzfolie per lfm wird nur meterweise geliefert!
Beispiel: Sie benötigen 0,6 lfm Folie, Bestell- und Liefermenge 1,0 lfm!





RENOLIT AlkorPlan3000/Trittschutz

Rely on it.

€ Gruppe B
exkl. MWSt.

RENOLIT AlkorPlan - Carrara



Bezeichnung	Stärke (mm)	Breite (m)	Länge (m)	VE
10635 RENOLIT ALKORPLAN3000	1,5	1,65	25,0	8 Rollen (35417214) per Rolle 1.486,30
106182 RENOLIT ALKORPLANTrittschutz	1,5	1,65		per lfm 81,80
10652 Flüssigfolie transparent im Karton 6 x 0,9 kg				(81037001) per Dose 38,00

Achtung: 24 Stunden Trocknungszeit bei Flüssigfolie transparent!

RENOLIT AlkorPlan - Marmor



Bezeichnung	Stärke (mm)	Breite (m)	Länge (m)	VE
106206 RENOLIT ALKORPLAN3000	1,5	1,65	25,0	8 Rollen (35417213) per Rolle 1.486,30
10652 Flüssigfolie transparent im Karton 6 x 0,9 kg				(81037001) per Dose 38,00

Achtung: 24 Stunden Trocknungszeit bei Flüssigfolie transparent!

RENOLIT AlkorPlan - Bysance Blau



Bezeichnung	Stärke (mm)	Breite (m)	Länge (m)	VE
10620 RENOLIT ALKORPLAN3000	1,5	1,65	25,0	8 Rollen (35417209) per Rolle 1.486,30
106183 RENOLIT ALKORPLANTrittschutz	1,5	1,65		per lfm 81,80
10652 Flüssigfolie transparent im Karton 6 x 0,9 kg				(81037001) per Dose 38,00

Achtung: 24 Stunden Trocknungszeit bei Flüssigfolie transparent!



Achtung: Trittschutzfolie per lfm wird nur meterweise geliefert!
Beispiel: Sie benötigen 0,6 lfm Folie, Bestell- und Liefermenge 1,0 lfm!

Keine abgeplatzten Fliesen oder bröckelnde Fugen!

RENOLIT ALKORPLAN
CERAMICS

Sieht aus... aber ist nicht!

www.alkorplan.de





Rely on it.



€ Gruppe B
exkl. MWSt.

RENOLIT ALKORPLAN XTREME sind neuartige Folien mit erhöhter Widerstandskraft und Lebensdauer.



Die Folien sind sowohl auf der Ober- als auch auf der Unterseite geschützt und damit gegen die Einwirkung von Chlor und gegen Bakterienwachstum unterhalb der Abdichtungsbahn beständig.



RENOLIT ALKORPLAN XTREME ist die einzige auf dem Markt erhältliche Folie die diese Chorprobe problemlos bestanden hat.



So erübrigt sich der Einsatz von Fungiziden bei der Herstellung, die Folie ist ein für Menschen, Tiere und Wasserpflanzen verträgliches Produkt.



Durch das Wegfallen von Fungiziden entsteht beim Folienschweißen deutlich weniger Rauch, so verringert sich auch bei der Verarbeitung eine gesundheitsschädliche Wirkung. Dank der hohen Widerstandsfähigkeit ist die Folie bestens zum Einsatz in privaten sowie in öffentlichen Schwimmbecken mit hoher Besucherzahl und hohem Chlorgehalt geeignet.



RENOLIT AlkorPlan XTREME - Ice



Bezeichnung	Stärke (mm)	Breite (m)	Länge (m)	VE			
106322 RENOLIT ALKORPLAN-XTREME	1,5	1,65	25,0	4 Rollen	(35516241)	per Rolle	1.486,30
106323 RENOLIT ALKORPLAN-XTREME	1,5	2,05	25,0	4 Rollen	(35516341)	per Rolle	1.846,60
106322A ALKORPLAN-XTREME Trittschutz	1,8	1,65	10,0	1 Rolle	(81516241)	per Rolle	659,80
106322L ALKORPLAN-XTREME Trittschutz	1,8	1,65			(81516241)	per lfm	81,00
106556 Flüssigfolie Ice im Karton 6 x 0,9 kg					(81022001)	per Dose	41,10

RENOLIT AlkorPlan XTREME - Sahara



Bezeichnung	Stärke (mm)	Breite (m)	Länge (m)	VE			
106310 RENOLIT ALKORPLAN-XTREME	1,5	1,65	25,0	4 Rollen	(35516242)	per Rolle	1.486,30
106310A ALKORPLAN-XTREME Trittschutz	1,8	1,65	10,0	1 Rolle	(81516242)	per Rolle	659,80
106310L ALKORPLAN-XTREME Trittschutz	1,8	1,65			(81516242)	per lfm	81,00
106550 Flüssigfolie Sahara im Karton 6 x 0,9 kg					(81022002)	per Dose	41,10

RENOLIT AlkorPlan XTREME - Blue Fresh



Bezeichnung	Stärke (mm)	Breite (m)	Länge (m)	VE			
106312 RENOLIT ALKORPLAN-XTREME	1,5	1,65	25,0	4 Rollen	(35516243)	per Rolle	1.486,30
106313 RENOLIT ALKORPLAN-XTREME	1,5	2,05	25,0	4 Rollen	(35516343)	per Rolle	1.846,60
106312A ALKORPLAN-XTREME Trittschutz	1,8	1,65	10,0	1 Rolle	(81516243)	per Rolle	659,80
106312L ALKORPLAN-XTREME Trittschutz	1,8	1,65			(81516243)	per lfm	81,00
106551 Flüssigfolie Blue Fresh im Karton 6 x 0,9 kg					(81022003)	per Dose	41,10



Achtung: Trittschutzfolie per lfm wird nur meterweise geliefert!
Beispiel: Sie benötigen 0,6 lfm Folie, Bestell- und Liefermenge 1,0 lfm!





Rely on it.



€ Gruppe B
exkl. MWSt.

RENOLIT AlkorPlan XTREME - Azur



Bezeichnung	Stärke (mm)	Breite (m)	Länge (m)	VE			
106314 RENOLIT ALKORPLAN - XTREME	1,5	1,65	25,0	4 Rollen	(35516244)	per Rolle	1.486,30
106314A ALKORPLAN - XTREME Trittschutz	1,8	1,65	10,0	1 Rolle	(81516244)	per Rolle	659,80
106314L ALKORPLAN - XTREME Trittschutz	1,8	1,65			(81516244)	per lfm	81,00
106552 Flüssigfolie Azur im Karton 6 x 0,9 kg					(81022004)	per Dose	41,10

RENOLIT AlkorPlan XTREME - Silver



Bezeichnung	Stärke (mm)	Breite (m)	Länge (m)	VE			
106316 RENOLIT ALKORPLAN - XTREME	1,5	1,65	25,0	4 Rollen	(35516245)	per Rolle	1.486,30
106317 RENOLIT ALKORPLAN - XTREME	1,5	2,05	25,0	4 Rollen	(35516345)	per Rolle	1.846,60
106316A ALKORPLAN - XTREME Trittschutz	1,8	1,65	10,0	1 Rolle	(81516245)	per Rolle	659,80
106316L ALKORPLAN - XTREME Trittschutz	1,8	1,65			(81516245)	per lfm	81,00
106553 Flüssigfolie Silver im Karton 6 x 0,9 kg					(81022005)	per Dose	41,10

RENOLIT AlkorPlan XTREME - Volcano

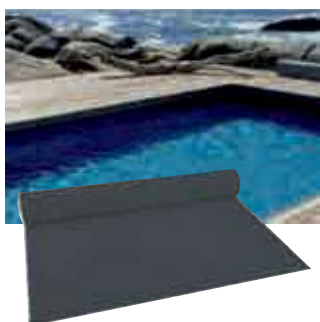

Bezeichnung	Stärke (mm)	Breite (m)	Länge (m)	VE			
106318 RENOLIT ALKORPLAN - XTREME	1,5	1,65	25,0	4 Rollen	(35516246)	per Rolle	1.486,30
106319 RENOLIT ALKORPLAN - XTREME	1,5	2,05	25,0	4 Rollen	(35516346)	per Rolle	1.846,60
106318A ALKORPLAN - XTREME Trittschutz	1,8	1,65	10,0	1 Rolle	(81516246)	per Rolle	659,80
106318L ALKORPLAN - XTREME Trittschutz	1,8	1,65			(81516246)	per lfm	81,00
106554 Flüssigfolie Volcano im Karton 6 x 0,9 kg					(81022006)	per Dose	41,10

RENOLIT AlkorPlan XTREME - Onyx



Bezeichnung	Stärke (mm)	Breite (m)	Länge (m)	VE			
106320 RENOLIT ALKORPLAN - XTREME	1,5	1,65	25,0	4 Rollen	(35516247)	per Rolle	1.486,30
106320A ALKORPLAN - XTREME Trittschutz	1,8	1,65	10,0	1 Rolle	(81516247)	per Rolle	659,80
106320L ALKORPLAN - XTREME Trittschutz	1,8	1,65			(81516247)	per lfm	81,00
106555 Flüssigfolie Onyx im Karton 6 x 0,9 kg					(81022007)	per Dose	41,10



Achtung: Trittschutzfolie per lfm wird nur meterweise geliefert!
Beispiel: Sie benötigen 0,6 lfm Folie, Bestell- und Liefermenge 1,0 lfm!





RENOLIT AlkorPlan - TOUCH Vanity



Bezeichnung	Stärke (mm)	Breite (m)	Länge (m)	VE			
106303 RENOLIT ALKORPLAN3000	2,0	1,65	21,0	4 Rollen	(35517409)	per Rolle	1.846,90
106538 Flüssigfolie Vanity im Karton 6 x 0,9 kg					(81023004)	per Dose	58,30



RENOLIT AlkorPlan - TOUCH Sublime



Bezeichnung	Stärke (mm)	Breite (m)	Länge (m)	VE			
106304 RENOLIT ALKORPLAN3000	2,0	1,65	21,0	4 Rollen	(35517407)	per Rolle	1.846,90
106539 Flüssigfolie Sublime im Karton 6 x 0,9 kg					(81023005)	per Dose	58,30



RENOLIT AlkorPlan - TOUCH Prestige



Bezeichnung	Stärke (mm)	Breite (m)	Länge (m)	VE			
106305 RENOLIT ALKORPLAN3000	2,0	1,65	21,0	8 Rollen	(35517403)	per Rolle	1.846,90
106540 Flüssigfolie Prestige im Karton 6 x 0,9 kg					(81023006)	per Dose	58,30



RENOLIT AlkorPlan - TOUCH Authentic

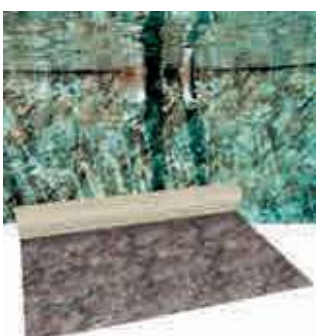

Bezeichnung	Stärke (mm)	Breite (m)	Länge (m)	VE			
106300 RENOLIT ALKORPLAN3000	2,0	1,65	21,0	8 Rollen	(35517402)	per Rolle	1.846,90
106537 Flüssigfolie Authentic im Karton 6 x 0,9 kg					(81023003)	per Dose	58,30





€ **Gruppe B**
exkl. MWSt.

RENOLIT AlkorPlan - TOUCH Relax



Bezeichnung	Stärke (mm)	Breite (m)	Länge (m)	VE			
106301 RENOLIT ALKORPLAN3000	2,0	1,65	21,0	8 Rollen	(35517401)	per Rolle	1.846,90
106536 Flüssigfolie Relax im Karton 6 x 0,9 kg					(81023002)	per Dose	58,30



RENOLIT AlkorPlan - TOUCH Elegance



Bezeichnung	Stärke (mm)	Breite (m)	Länge (m)	VE			
106302 RENOLIT ALKORPLAN3000	2,0	1,65	21,0	8 Rollen	(35517301)	per Rolle	1.846,90
106194 RENOLIT ALKORPLAN Trittschutz	2,0	1,65	10,0	1 Rolle	(81122301)	per Rolle	962,90
106176 RENOLIT ALKORPLAN Trittschutz	2,0	1,65				per lfm	101,20
106535 Flüssigfolie Elegance im Karton 6 x 0,9 kg					(81023001)	per Dose	58,30



RENOLIT AlkorPlan - Platinum



Bezeichnung	Stärke (mm)	Breite (m)	Länge (m)	VE			
10638 RENOLIT ALKORPLAN3000	1,5	1,65	25,0	8 Rollen	(35417402)	per Rolle	1.846,90
106534 Flüssigfolie Platinum im Karton 6 x 0,9 kg					(81028001)	per Dose	38,00



Achtung: Trittschutzfolie per lfm wird nur meterweise geliefert!
Beispiel: Sie benötigen 0,6 lfm Folie, Bestell- und Liefermenge 1,0 lfm!





Sieht aus... aber ist nicht!

RENOLIT ALKORPLAN CERAMICS, eine 2mm starke geprägte Pool-Folie mit der ästhetischen Anmutung und der Textur des Mosaikfliesen-Designs griechischer Mythen. Mit der Ästhetik des klassischen Griechenlands ist, RENOLIT ALKORPLAN CERAMICS eine der dicksten, widerstandsfähigsten und nachhaltigsten Folienauskleidungen des Marktes:

- Garantierte Wasserdichtheit.
- Minimale Wartung.
- 2mm Dicke für eine noch langlebigere und widerstandsfähigere Auskleidung.
- Schnelle und einfache Installation im Vergleich zu Glasmosaik-Fliesen.
- Keine abgefallenen Fliesen oder bröckelnder Mörtel.
- Einfach zu schweißen, mit einem makellosen Ergebnis.

RENOLIT AlkorPlan CERAMICS - Selene



Bezeichnung	Stärke (mm)	Breite (m)	Länge (m)	VE
106604 ALKORPLAN-CERAMICS Trittschutz	2,0	1,65	21,0	4 Rollen (35617203) per Rolle 1.846,90
106620 ALKORPLAN-CERAMICS Nahtversiegelung im Karton 6x0,9kg				(81021001) per Dose 58,30

RENOLIT AlkorPlan CERAMICS - Etna



Bezeichnung	Stärke (mm)	Breite (m)	Länge (m)	VE
106606 ALKORPLAN-CERAMICS Trittschutz	2,0	1,65	21,0	4 Rollen (35617204) per Rolle 1.846,90
106620 ALKORPLAN-CERAMICS Nahtversiegelung im Karton 6x0,9kg				(81021001) per Dose 58,30

RENOLIT AlkorPlan CERAMICS - Sofia



Bezeichnung	Stärke (mm)	Breite (m)	Länge (m)	VE
106600 ALKORPLAN-CERAMICS Trittschutz	2,0	1,65	21,0	4 Rollen (35617201) per Rolle 1.846,90
106620 ALKORPLAN-CERAMICS Nahtversiegelung im Karton 6x0,9kg				(81021001) per Dose 58,30

RENOLIT AlkorPlan CERAMICS - Atenea

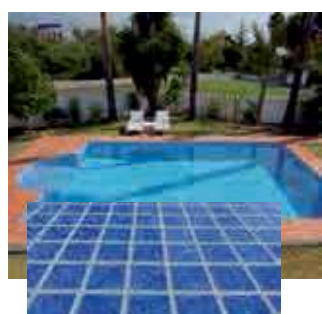

Bezeichnung	Stärke (mm)	Breite (m)	Länge (m)	VE
106602 ALKORPLAN-CERAMICS Trittschutz	2,0	1,65	21,0	4 Rollen (35617202) per Rolle 1.846,90
106620 ALKORPLAN-CERAMICS Nahtversiegelung im Karton 6x0,9kg				(81021001) per Dose 58,30



Zahlreiche Videos zur Verlegung von Renolit Alkorplan Produkten finden Sie z.B. auf YouTube





Rely on it.

RENOLIT ALKORPLAN NATURAL POOL

Teichfolie



RENOLIT AlkorPlan Natural Pool ist ein umweltfreundliches Produkt. Es kann mit Fischen und Pflanzen eingesetzt werden. Ihre Vorteile:

- Ohne Falten und Knicke verlegen
- Sehr leichtes Verkleiden von schwierigen Formen und Stufen
- Folie besteht aus 1,5mm dickem gewebeverstärktem PVC-P und garantiert somit ein langes Wasservergnügen
- Mit Heißluft verschweißbar – garantiert somit eine gleichmäßige und vollkommen wasserundurchlässige Oberfläche
- Eventuelle Beschädigungen können ganz einfach repariert werden
- Fisch- und Pflanzenfreundlich

RENOLIT AlkorPlan Natural Pool - Olivgrün



Bezeichnung	Stärke (mm)	Breite (m)	Länge (m)	VE
10678 ALKORPLAN-Teichfolie olivgrün	1,5	2,05	20,0	9 Rollen (00328001) per Rolle 697,00



RENOLIT AlkorPlan Natural Pool - Schwarz



Bezeichnung	Stärke (mm)	Breite (m)	Länge (m)	VE
106781 ALKORPLAN-Teichfolieschwarz	1,5	2,05	20,0	9 Rollen (00328003) per Rolle 697,00



RENOLIT AlkorPlan Natural Pool - Dunkelgrau



Bezeichnung	Stärke (mm)	Breite (m)	Länge (m)	VE
106782 ALKORPLAN-Teichfolie dunkelgrau	1,5	2,05	20,0	9 Rollen (00328004) per Rolle 697,00



RENOLIT AlkorPlan Natural Pool - Transparente Nahtversiegelung

Spezielles Transparentes Flüssig-PVC für die Schweißnähte an Natural Pool Folien. Die Nahtversiegelung hat eine rein optische und keine abdichtende Funktion. Diese ersetzt keineswegs die Verschweißung mittels Heißluft! Die Nahtversiegelung hilft bei der optischen Aufbesserung der Nähte und gegen die Schmutzansammlung an der Naht.



Bezeichnung	VE
106700 Flüssigfolie transparent im Karton 6 x 0,9 kg	(81037002) per Dose 41,10

Achtung: 24 Stunden Trocknungszeit bei Flüssigfolie transparent!





RENOLIT AlkorPlan Vlies

Rely on it.

€ **Gruppe B**
exkl. MWSt.



- | | | | |
|--------|--|----------------------|--------|
| 106390 | ALKORPLAN Vlies ca. 400 g/m² , Breite: 1,50 m, Länge: 50 m (75,0 m²) antitoxisches Polypropylen blau mit antibakterieller Dauerbeschichtung | (81006005) per Rolle | 408,20 |
| 106393 | ALKORPLAN Vlies ca. 400 g/m² , Breite: 1,65 m, Länge: 50 m (82,5 m²) antitoxisches Polypropylen blau mit antibakterieller Dauerbeschichtung | (81006006) per Rolle | 449,00 |
| 106394 | ALKORPLAN Vlies ca. 400 g/m² , Breite: 2,00 m, Länge: 50 m (100 m²) antitoxisches Polypropylen blau mit antibakterieller Dauerbeschichtung | (81006007) per Rolle | 544,30 |

Die RENOLIT AlkorPlan Systemprodukte sind in Ihrer Zusammensetzung aufeinander abgestimmt und entfalten nur als Einheit ihre beste Wirkung. Setzen Sie deshalb die Systemprodukte RENOLIT AlkorPlan Sanitizer Desinfektionsmittel und AlkorPlan Vlies antibakteriell ein, damit auch negative Wechselwirkungen mit Fremdprodukten ausgeschlossen werden können.

STANDARDVLIES



- | | | | |
|-------|--|----------------------|--------|
| 10640 | Vlies ca. 450 g/m² , Farbe: weiß, Breite: 2,00 m, Länge: 50 m (100 m²) | (81006001) per Rolle | 516,10 |
|-------|--|----------------------|--------|



- | | | | |
|-------|---|-----------------------|--------|
| 10660 | Vlies ca. 300 g/m² , Farbe: weiß, Breite: 1,65 m, Länge: 50 m (82,50 m²) (thermogefestigt) | (027803001) per Rolle | 244,20 |
|-------|---|-----------------------|--------|



- | | | | |
|-------|---|-----------------------|--------|
| 10661 | Vlies ca. 300 g/m² , Farbe: weiß, Breite: 2,00 m, Länge: 50 m (100 m²) (thermogefestigt) | (027703001) per Rolle | 296,00 |
|-------|---|-----------------------|--------|



- | | | | |
|-------|---|-----------------------|--------|
| 10664 | Vlies ca. 300 g/m² , mehrfärbig, Breite: 2,00 m, Länge: 50 m (100 m²) | (023103001) per Rolle | 256,80 |
|-------|---|-----------------------|--------|



- | | | | |
|-------|---|-----------------------|--------|
| 10665 | Vlies ca. 400 g/m² , Farbe: weiß, Breite: 1,50 m, Länge: 50 m (75 m²) antibakteriell | (023404001) per Rolle | 522,90 |
|-------|---|-----------------------|--------|

- | | | | |
|-------|--|-----------------------|--------|
| 10662 | Vlies ca. 400 g/m² , Farbe: weiß, Breite: 1,65 m, Länge: 50 m (82,50 m²) antibakteriell | (020904001) per Rolle | 575,20 |
|-------|--|-----------------------|--------|

- | | | | |
|-------|--|-----------------------|--------|
| 10663 | Vlies ca. 400 g/m² , Farbe: weiß, Breite: 2,00 m, Länge: 50 m (100 m²) antibakteriell | (020604001) per Rolle | 697,20 |
|-------|--|-----------------------|--------|

















RENOLIT AlkorPlan Zubehör zur Folienverlegung

Rely on it.

€ Gruppe B
exkl. MWSt.

	10659	Alkorplus Sanitizer Desinfektionsmittel , für den Untergrund VE = 6	(81052002)	1 Liter	43,00
	10654	Alkorglue (alte Rezeptur) wärmeaktivierbar , kann nur mit Heißluft wärmeaktiviert werden. Die Folie kann auf diesem Kleber angeschweißt werden. Nicht bei Styroporsteinen verwenden!	(81043002)	5 Liter	104,50
	10654N	Alkorglue (neue Rezeptur) wärmeaktivierbar , Ein richtiger Kontaktkleber . Deutlich langsamer in der Trocknung im Vergleich zu Art.Nr. 10654, deshalb auch zur Verklebung von RENOLIT ALKORPLUS Vlies und Folie verwendbar. Nicht bei Styroporsteinen verwenden!	(81043002)	5 kg	85,00
	106560	Alkorplus MEK-Lösungsmittel , speziell zur Verdünnung von AlkorPlan XTREME und TOUCH Flüssigfolien.	(81024000)	1 Liter	25,60
	10654V	Alkorglue Vlieskleber ohne Lösungsmittel , geeignet für Materialien wie Vlies und expandiertes Polystyrol	(81046001)	20 kg	193,50
	106476	Sprühkleber	(825007)	500 ml	17,30
	10657	Alkorplus Clean Reiniger speziell für die Wasserlinie (Fettentferner) VE = 6	(81026001)	1 Liter	19,10
	10644	Alkorplus THF Quellschweißmittel , Nur bei AlkorPlan 1000 Folien verwenden! VE = 6	(81025001)	1 Liter	26,90
	10656	Alkorplus Metallionenbinder , Das Produkt kann verschiedene Metallionen wie Kupfer, Blei, Zinn, Cadmium, Arsen und Silber neutralisieren. Eine der wichtigsten Ursachen für Flecken auf der Schwimmbadfolie sind gelöste Metalle im Wasser. Der Metallionenbinder sollte verwendet werden bevor Probleme entstehen. VE = 6	(81059009)	1 Liter	38,80
	106462	Alkorplus PE-Flaschenset , bestehend aus 5 Stk. Flaschen und 20 Stk. Spritzdüsen, VE = 1	(81445001)	1 Set	60,90
	106463	Dosierflasche für Nahtversiegelung Zum Aufbringen der Nahtversiegelung RENOLIT ALOKRPLUS	(81145001)	1 Stück	6,90
	106464	Pinsel zur THF-Applikation Der Pinsel lässt sich auf die Dosierflasche schrauben.	(81345001)		30,60
	106469	Verlegestreifen/Stumpfschweißband für RENOLIT AlkorPlan TOUCH, 1,5 mm Stärke, Breite 15 cm VE = 20 Meter	(81113T20)	per Rolle	185,60

RENOLIT AlkorFix - Mehrzweck Klebedichtmasse auf MS-Polymerbasis

	106400	AlkorFix Klebedichtmasse Dunkelgrau Kompatibel mit: TOUCH Elegance, XTREME Volcano, 2000 Dunkelgrau	 (81027001)	300 ml VE = 12 Kartuschen	19,00
	106401	AlkorFix Klebedichtmasse Sand Kompatibel mit: TOUCH Relax, XTREME Sahara, 2000 Sand	 (81027002)	300 ml VE = 12 Kartuschen	19,00
	106402	AlkorFix Klebedichtmasse Weiss Kompatibel mit: TOUCH Vanity, XTREME Ice, 3000, CERAMICS	 (81027004)	300 ml VE = 12 Kartuschen	19,00
	106403	AlkorFix Klebedichtmasse Travertino Kompatibel mit: TOUCH Sublime, Touch Authentic	 (81027005)	300 ml VE = 12 Kartuschen	19,00
	106404	AlkorFix Klebedichtmasse Hellgrau Kompatibel mit: TOUCH Prestige, XTREME Silver, 2000 Hellgrau, 3000 Platinum	 (81027006)	300 ml VE = 12 Kartuschen	19,00

Die Auslieferung der AlkorFix Klebedichtmassen erfolgt nur in VE!



RENOLIT AlkorPlan Verbundbleche und Zubehör

Rely on it.

€ **Gruppe B**
exkl. MWSt.
per Platte 71,60

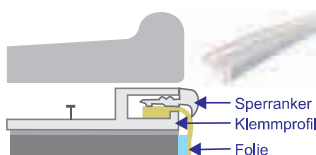
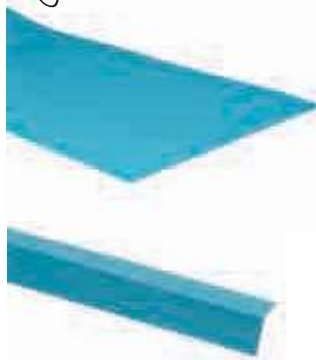

- | | | | |
|---------|--|------------|-------------------|
| 10641 | Platte folienbeschichtet 1 x 2 m , adriablau = 2 m ²
Blech 0,63 mm mit einseitiger 0,8 mm Folienbeschichtung | | per Platte 71,60 |
| 106410 | Platte V2A folienbeschichtet 1 x 2 m , adriablau = 2 m ² | | per Platte 200,00 |
| 10642 | Folienbeschichteter Blechwinkel 90° ,
50 x 50 x 2000 mm aussen beschichtet | | per Stk. 10,70 |
| 106415 | Folienbeschichteter Blechwinkel 85° ,
50 x 50 x 2000 mm aussen beschichtet | | per Stk. 10,70 |
| 106439 | Folienbeschichteter Blechwinkel 90° ,
70 x 40 x 2000 mm aussen beschichtet | | per Stk. 11,80 |
| 106423 | Folienbeschichteter Blechwinkel ,
80 x 20 x 2000 mm außen besch. | | per Stk. 10,70 |
| 106419 | Folienbeschichteter Blechwinkel 90° ,
50 x 20 x 2000 mm aussen beschichtet | | per Stk. 10,00 |
| 106421 | Folienbeschichteter Blechwinkel 90° ,
50 x 50 x 2000 mm innen beschichtet | | per Stk. 10,70 |
| 106416 | Folienbeschichteter Blechwinkel 85° ,
50 x 50 x 2000 mm, innen beschichtet | | per Stk. 10,70 |
| 106414 | Folienbeschichteter Blechwinkel 95° ,
50 x 50 x 2000 mm, innen beschichtet | | per Stk. 10,70 |
| 106438 | Folienbeschichteter Blechwinkel 90° ,
80 x 20 x 2000 mm innen beschichtet | | per Stk. 10,70 |
| 106418 | Folienbeschichteter Blechwinkel 90° ,
50 x 20 x 2000 mm innen beschichtet | | per Stk. 10,00 |
| 10643 | Gerades Folienblech mit Umbug ,
einseitig beschichtet 65 x 2000 mm | | per Stk. 8,00 |
| 106431 | Gerades Folienblech ohne Umbug ,
einseitig beschichtet 50 x 2000 mm | | per Stk. 5,00 |
| 10647 | Blitzdübel 5 x 40 mm, zur Folienblechbefestigung.
Material: gelb verzinkt, im Karton zu 500 Stück. | | per Karton 58,60 |
| 106471 | Blitzdübel 6 x 30 mm, zur Folienblechbefestigung.
Material: gelb verzinkt, im Karton zu 500 Stück. | | per Karton 58,60 |
| 106481 | Hammerschlagnieten Alu-V2A, 4,8 x 25 mm
zur Folienblechbefestigung.
im Karton zu 500 Stück. | (514826) | per Karton 139,00 |
| 106411 | Biesen-Klemmprofil aus Alu
Stärke: 50 mm, Breite: 5 mm, Länge: 2 m | (8GAYPALU) | per Stk. 17,50 |
| 106412 | Biesen-Klemmprofil aus PVC
Stärke: 50 mm, Breite: 5 mm, Länge: 2 m | (8GAYPPVC) | per Stk. 15,00 |
| 106413 | Alkorplus Kederband weiß
Stärke: 1,5 mm, Breite: 9 mm, Länge: 25 m,
VE: 1 Karton á 20 Rollen | (81048001) | per Rolle 30,00 |
| 1064130 | Sperranker weiß, 6mm
zur Blockierung der befestigten gewebe-
verstärkten Folie bei Verwendung eines
Biesen-Klemmprofils. Auch stellt er eine
optisch ansprechende Lösung dar. | (8GAYLL04) | per Stk. 82,50 |



Beckenrandsteinplatten Typ Serena

Der etwas andere Pool ist ein inspirierender und einzigartiger Raum, ein privates Paradies. Feinsteinzeug (Spaltplatten) von Rosa Gres sind funktional und praktisch, dies ermöglicht eine ganz persönliche Gestaltung. Mit über 30 Farben lassen sich exklusive Stile nachahmen: klassisch, kosmopolitisch, ibizenkisch, provenzalisch, minimalistisch oder ungezwungener Stil der Boheme. Mit der Serie Serena haben wir vier verschieden Farben (bianco, oca, griggio und nero) zur Auswahl. (Verlegung laut Norm)

Für weitere Modelle besuchen sie die Homepage von Rosa Gres. (www.rosagres.com)



Farbe bianco



RG1000	Beckenrandstein mit Nase , 119x31,7x3,8cm	per Stück	🏠 136,20
RG1001	Beckenrandstein mit Nase , 97,8x31,7x3,8cm	per Stück	🏠 118,40
RG1002	Beckenrandstein mit Nase , 62,6x31,7x3,8cm	per Stück	🏠 42,10
RG1005	Beckenrandstein Ecke , 62,2x62,2x3,8cm	per Stück	🏠 102,60
RG1010	Ergänzungsplatte , 48,8x48,8x1,8cm	per m ²	🏠 55,90

Farbe oca



RG1100	Beckenrandstein mit Nase , 119x31,7x3,8cm	per Stück	🏠 136,20
RG1101	Beckenrandstein mit Nase , 97,8x31,7x3,8cm	per Stück	🏠 118,40
RG1102	Beckenrandstein mit Nase , 62,6x31,7x3,8cm	per Stück	🏠 42,40
RG1105	Beckenrandstein Ecke , 62,2x62,2x3,8cm	per Stück	🏠 102,60
RG1110	Ergänzungsplatte , 48,8x48,8x1,8cm	per m ²	🏠 55,90

Farbe griggio



RG1200	Beckenrandstein mit Nase , 119x31,7x3,8cm	per Stück	🏠 136,20
RG1201	Beckenrandstein mit Nase , 97,8x31,7x3,8cm	per Stück	🏠 118,40
RG1202	Beckenrandstein mit Nase , 62,6x31,7x3,8cm	per Stück	🏠 42,10
RG1205	Beckenrandstein Ecke , 62,2x62,2x3,8cm	per Stück	🏠 102,60
RG1210	Ergänzungsplatte , 48,8x48,8x1,8cm	per m ²	🏠 55,90

Farbe nero



RG1300	Beckenrandstein mit Nase , 119x31,7x3,8cm	per Stück	🏠 136,20
RG1301	Beckenrandstein mit Nase , 97,8x31,7x3,8cm	per Stück	🏠 118,40
RG1302	Beckenrandstein mit Nase , 62,6x31,7x3,8cm	per Stück	🏠 42,40
RG1305	Beckenrandstein Ecke , 62,2x62,2x3,8cm	per Stück	🏠 102,60
RG1310	Ergänzungsplatte , 48,8x48,8x1,8cm	per m ²	🏠 55,90



- Große Auswahl an Farben und Formen
- UV, Chlor- und Chemikalien stabil
- Einfach zu reinigen
- Rutschfest
- Frostsicher



Fugendichtmasse für Randsteine - EASY SEAL XS

Easy Seal XS ist eine einzigartige, neutral aushärtende, säure- und lösungsmittelfreie Sanitär-Dichtmasse auf Basis geruchsneutraler Polysiloxane zum sicheren und dauerhaft elastischen Abdichten diverser Konstruktions- und Anschlussfugen auf den verschiedensten Untergründen.



Absolut gesundheitsunschädlich! Nicht aggressiv - geruchsneutral! Hohe UV-Beständigkeit, 100% Farbechtheit - Schimmelresistent! Säure-, Lösungsmittel und oximfrei! Chamäleon-Effekt in Transparent! Dauerelastisch (215% Bruchdehnung)! Temperaturbeständigkeit: -40°C bis +150°C

€ **Gruppe B**
exkl. MWSt.



16231	EASY-Fugendichtmasse	grau	26,30
16232	EASY-Fugendichtmasse	weiß	26,30
16233	EASY-Fugendichtmasse	transparent	26,30
16229	EASY-Fugendichtmasse	silbergrau	26,30

Verpackungseinheit jeweils: 310 ml Kartusche, (VE = 24 Stück)

Spezial Dicht- und Klebmasse ADHESEAL

Adheseal ist eine einzigartige, besonders hochwertige, nass in nass überlackierbare, dauerhaft elastische Klebe- und Dichtmasse auf MS-Polymerbasis.



Temperaturbeständigkeit: -40°C bis +100°C! Sehr hohes Haftvermögen (26 kg/cm²)! Extrem hohe Bruchdehnung (400%)! Sehr gute UV-Beständigkeit!, Lösungsmittel- und isocyanatfrei! Dauerhafte Elastizität! Temperaturbeständigkeit: -40°C bis +100°C



16236	ADHESEAL Dicht- und Klebmasse	grau	30,20
16238	ADHESEAL Dicht- und Klebmasse	weiss	30,20
16239	ADHESEAL Dicht- und Klebmasse	schwarz	30,20
538790	AQUAMAX Dicht- und Klebmasse	weiss	19,70

Verpackungseinheit jeweils: 290 ml Kartusche, (VE = 24 Stück)

Klebstoff- & Dichtmassenentferner - SEAL & BOND REMOVER

Seal & Bond Remover ist ein technisch besonders hochwertiges Reinigungsprodukt zum Entfernen von Kleberückständen, Lösen und Weichmachen verschiedener Dicht- und Klebe-Massen, sowie zum Entfetten verschiedenster Oberflächen. Das Produkt weicht die meisten Kleber und Dichtmassen auf, um sie leichter entfernen zu können.



Ideal zum Entfernen von Klebstoff-, Dichtmassen- und Kaugummiresten! Hohes Aufösungsvermögen (Auch für Teerspritzer, Baumharz...)! Greift Lacke, Glas, Spiegel, Gummi, die meisten Kunststoffe in keinsten Weise an! Entfettet den Untergrund vor Abdichtungs und Verklebungsarbeiten!



16235	Reinigungs-Spray SEAL & BOND REMOVER		15,60
	500 ml, (VE = 12 Stück)		

Glättmittel - SEAL FLUID

Seal Fluid ist eine Speziallösung zum Ausglätten von luftfeuchtigkeitshärtenden Dichtmassen. Dank seiner milden Zusammensetzung ist Seal Fluid auf fast allen Flächen sicher anwendbar.



Besonders milde Spezial-Formel! Auf fast allen Flächen anwendbar! Lösungsmittelfrei! Einfache Anwendung!



16234	Abzieh-Spray mit Zerstäuber - SEAL FLUID		19,00
	500 ml, (VE = 12 Stück)		

Transparenter Primer - SEAL GUARD

Seal Guard ist ein hochwertiger haftungssteigernder Primer, der das Haftvermögen diverser Dichtmassen verbessert. Besonders für poröse Materialien aber auch für die meisten anderen Flächen geeignet!



Hochwertiger, haftungssteigernder Primer! Geeignet für Daueranwendung unter Wasser! Perfekter Isolator zwischen Dichtmasse und eventueller Überlackierung! Praktische, wiederverschließbare Dose! Sehr einfach anzuwenden!



16237	Primer - SEAL GUARD		32,30
	250 ml, (VE = 1 Stück)		



POOL ZUBEHÖR

€ **Gruppe B**
exkl. MWSt.



04548 **Rettungsring ATLANTIC** 199,90
orange 730 mm, Material: Plastik
laut Norm: MED 108304CS
(01369)



045480 **Montagehalterung V2A für Rettungsring** 74,90
(01370)



37075 **Schwimmersessel aufblasbar** 47,90
Abmessungen ca: 180 x 135 cm

SCHWIMMBAD-SPRUNGBRETTER - PRIVAT



04404W **Trampolin DYNAMIC II** 556,80
L 1610 mm / H 390 / 460 mm
Material: Fiberglas / Polyester
Farbe: elfenbein
Unterteil muss einbetoniert werden!
(21392)

ACHTUNG: Tragkraft max. 90 kg !



04401 **Trampolin ELASTICO I** 632,90
L 1600 / H 350 mm
Material: Fiberglas / Polyester
Farbe: blau/weiß
Unterteil muss einbetoniert werden!
(00076)

ACHTUNG: Tragkraft max. 90 kg !

