

ABDECKSYSTEME ÜBERSICHT

Schwimmbadabdeckungen verhindern das Auskühlen von Freibädern und die Verdunstung in Hallenbädern. Die Energieeinsparung kann dabei bis über 70% betragen und gleichzeitig bleibt Ihr Poolwasser sauberer als ohne Abdeckung. Der Einsatz von Chemikalien kann merkbar reduziert und die Betriebskosten so auf ein Minimum gesenkt werden. Auf diese Weise amortisiert sich eine Abdeckung im Laufe der Jahre.

Hinweis

Schwimmbadabdeckungen sind Sonderanfertigungen und werden vom Werk direkt an die von Ihnen gewünschte Anschrift innerhalb Österreichs geliefert. Bitte beachten Sie die jeweiligen Lieferzeiten sowie die Transportkosten. Diese finden Sie am Ende der Rubrik 13.

Schwimmende Abdeckungen

Rollladen

Der Rollladen bietet technisch sowie optisch eine der gelungensten Lösungen zum Schutz Ihres Poolwassers. Die Lamellen eines Rollladens werden automatisch auf- und abgerollt. Das kann wahlweise ober- oder auch unterirdisch erfolgen. Die Lamellen sind entweder aus PVC oder hagelsicherem Polycarbonat. Beide Varianten sind in verschiedenen Farben erhältlich, und wenn man ein Solarprofil wählt erreicht man zusätzlich eine Erwärmung des Poolwassers durch die Sonne.

Ab Seite 352



Isola Schwimmfolie

Die Schwimmfolie ist eine preiswerte Alternative zu einem Rollladen, die aber von der Isolationswirkung nicht minder effizient ist. Die Bedienung kann hier wahlweise manuell oder automatisiert erfolgen, die Aufrollung ist nur oberirdisch möglich.

Ab Seite 368



Abdecknoppfolie

Die günstigste Lösung für eine Abdeckung mit gleichzeitiger Solarfunktion. Die Bedienung kann nur manuell erfolgen. Leider ist die Lebensdauer einer Noppenfolie - je nach Anwendungsfall und Ausführung - eher begrenzt.

Ab Seite 380



Randaufliegende Abdeckungen

Rollschutz

Die Abdeckung mit höchster Sicherheit und der geringsten Verschmutzung Ihres Beckens. Je nach Type liegt die Abdeckung 20cm - 30cm mit Alustangen am Rand auf und wird mit einem Schnellspannsystem fixiert. Die Aufrollung erfolgt mittels einer Handkurbel.

Ab Seite 371



Schutznetz und Winterabdeckung

Diese Abdeckungen schützen vor Laub Nadeln und anderen groben Verunreinigungen. Die Abdeckung liegt flach auf dem Schwimmbeckenrand und ist der ideale Schutz vor Verschmutzung während der badefreien Zeit.

Ab Seite 378



ROLDECK BESTELLANGABEN

Angaben, die wir für die Erstellung eines Angebotes oder die Erfassung eines Auftrages benötigen:

Daten zum Kunden:

- ▶ Firmenname
- ▶ Kommission und / oder Bestellnummer
- ▶ Adresse der Abladestelle inklusive Namen und Telefonnummer der Ansprechperson vor Ort (die Zufahrtsmöglichkeit mit einem LKW muss gewährleistet sein)

Daten zum Pool und zur Abdeckung:

- ▶ Beckentyp (Styroporstein mit Folie, Beton, Edelstahl, Polyester)
- ▶ Einbauvariante (Beispiele siehe unten)
- ▶ Poolform (bei Sonderformen muss eine Skizze mit allen erforderlichen Maßen der Anfrage / Bestellung beigelegt werden)
- ▶ Poolmaße (bei Rechteckbecken je nach Gesamtlänge mehrmals die Breite an der Wasserlinie und einmal bei der Wickelwelle messen sowie die Beckentiefe angeben)
- ▶ Gegebenenfalls gewünschtes Lamellenmaß (der Standardabzug des Herstellers bis eine Beckenbreite von 4m = 3cm)
- ▶ Skimmer- oder Überlaufbecken (bei Skimmerbecken Position angeben)
- ▶ Ober- oder unterirdische Ausführung (bei unterirdischer Ausführung Angabe der Welleneinbautiefe)
- ▶ Rohr- oder externer Motor sowie Position des Motors (Blickrichtung vom Pool zur Welle)
- ▶ Salzwasserbecken (erfordert eine spezielle Beschichtung der Teile, Lieferzeitverlängerung um ca. 2 Wochen)
- ▶ Lamellenart- und Farbe

Benötigte Optionen:

- ▶ Gegenflansche bzw. Wanddurchführungen zum Einbetonieren
- ▶ Bei Oberfluranlage: Verkleidung mit Sitzbankfunktion
- ▶ Bei Rucksackschacht: Rollenführung
- ▶ Bei Überlaufbecken: Pendelleiter

Mögliche Einbauvarianten

Easy Cover Basic

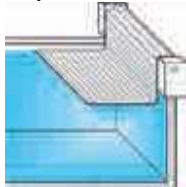

Nischenabdeckungsbügel

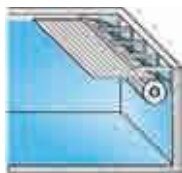

Feste Bodenklappe



Easy Cover Solar

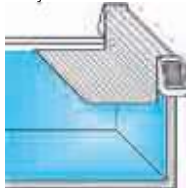

Abschirmplatte

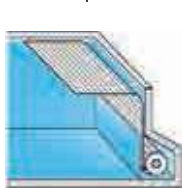

2-Deck inkl. Automatische Klappe

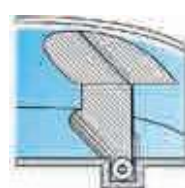

Oberflur

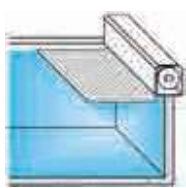

Schachteinbau mit Abschirmplatte & Nischenabdeckungsbügel



Schachteinbau mit Nischenabdeckungsbügel



Oberflur gegen eine Wand

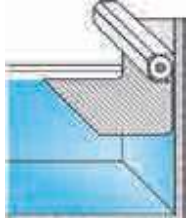

Automatische Klappe

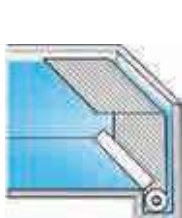

Winkelverkleidung



ROLDECK ÜBERSICHT

Roldeck ist seit 1973 führender Anbieter für Schwimmbadabdeckungen. Das erste Roldeck wurde vor gut 45 Jahren hergestellt und seitdem sind sie die Pioniere bei Innovationen im Bereich automatische Schwimmbadabdeckungen. In Overpelt (Belgien) befindet sich die hochmoderne Fertigungsanlage.

Mit einem Roldeck ist auch ein abgedecktes Schwimmbad ein echter Blickfang. Die Abdeckung ist bequem zu bedienen und langlebig. Es sind sogar Energieeinsparungen bis zu 70% möglich, und Sie halten das Schwimmbadwasser sauber.

Das große Sortiment an Lamellen bietet verschiedenen Ausführungen und Farboptionen. So gibt es immer eine Lamellenabdeckung, die Ihren Wünschen für ein sauber abgedecktes Schwimmbad entspricht. Wenn Sie sich für die transparent blauen oder transparenten Lamellen entscheiden, können Sie abends den besonderen Durchscheineffekt genießen, wenn die Unterwasserbeleuchtung eingeschaltet ist. Wenn Sie sich für die Solarlamellen entscheiden, haben Sie eine kostenlose Schwimmbaderwärmung. Diese Lamellen geben die Wärme, die von der Sonne aufgenommen wird, an das Schwimmbadwasser ab. Bei den ersten Sonnenstrahlen wird das Wasser folglich bereits aufgewärmt.

Im Lieferumfang enthalten:

- Roldecksteuerung RD2013 mit integriertem Schlüsselschalter und diversen Anschlüssen zur Ansteuerung bzw. Verriegelung von externen Geräten
- Fernbedienung
- S-Switch – Display für die Bedienung von der Ferne mit integriertem Empfänger für die Fernbedienung
- Montagebänder für die Befestigung der Lamellen auf der Welle
- Führungsbügel, damit die ersten Lamellen in die richtige Richtung laufen

ROLDECK OPTIONEN



05704

Temperaturfühler

Bei Anschluss des Temperaturfühlers wird die Anzeige am S-Switch automatisch aktiviert

per Stk. 137,30



05705

Tauchhülse NiZi zu Temperaturfühler

per Stk. 46,20

057051

Tauchhülse aus V2A (bei Salzwasser) zu Temperaturfühler

per Stk. 84,90

€ Gruppe B
exkl. MWSt.

Beschichtung für Meerwasserbeständigkeit

Protect Coating ist eine speziell für Roldeck hergestellte, thermoplastische Kunststoffbeschichtung für die Anwendung auf Edelstahl V2A.

Mit Ausnahme von Schrauben, Unterlegscheiben und Muttern, welche in V4A-Qualität geliefert werden, sind alle Edelstahlkomponenten, die mit Beckenwasser in Berührung kommen, beschichtet.

22200

Aufpreis - ROLDECK PROTECT COATING Salzwasserbeständig bis 5000 ppm.

per lfm Wellenlänge 221,00

€ Gruppe C
exkl. MWSt.



Achtung: Die übliche Lieferzeit verlängert sich um ca. 2 Wochen.

EASY COVER - SOLARANTRIEB

- solarbetriebene Aufrollvorrichtung
- akustisches Signal bei leerer Batterie
- automatische Endschalterpositionierung
- Schlüsselschalter in Konsole eingebaut



ACHTUNG: Nur für Profile in den Farben weiß und creme. Keine Verkleidung lieferbar.





STANDARD - oberirdische Ausführung

€ **Gruppe C**
exkl. MWSt.

Für (vorhandene) Schwimmbäder, bei denen das Aufwickelsystem oberirdisch montiert werden soll, bieten wir Ihnen ein Aluminiumgehäuse in Kombination mit zwei Endabdeckungen aus Vinylester an. Die Verkleidung ist nur in der Farbe weiß erhältlich. Bei dieser Ausführung werden Lamellen und Motor vor allen Witterungsbedingungen geschützt. Durch die Installation einer optionalen Sitzbank ist die Konstruktion eine Verlängerung Ihrer Terrasse hinter Ihrem Schwimmbad!

Im Preis inbegriffen ist die Roldecksteuerung RD2013, Fernbedienung, S-Switch (Display für die Bedienung von der Ferne mit integriertem Empfänger für die Fernbedienung), Verkleidung, Montagebänder für die Befestigung der Lamellen auf der Welle, Führungsbügel sowie Lamellen in PVC weiß. Wünschen Sie andere Lamellen, so muss der jeweilige Aufpreis pro m² dazugerechnet werden. [Diesen finden Sie auf Seite 356.](#)



Oberirdische Anlagen mit Verkleidung inkl. weiße PVC-Lamellen

Beckengröße Länge x Breite in m	Art. Nr.	Preis p. Stück	Beckengröße Länge x Breite in m	Art. Nr.	Preis p. Stück
6 x 3	22250	8.547,00	8 x 4,5	22265	11.134,00
7 x 3	22251	8.768,00	9 x 4,5	22266	11.467,00
8 x 3	22252	8.991,00	10 x 4,5	22267	11.801,00
9 x 3	22253	9.212,00	11 x 4,5	22268	12.134,00
6 x 3,5	22254	9.182,00	12 x 4,5	22269	12.469,00
7 x 3,5	22255	9.442,00	8 x 5	22270	11.844,00
8 x 3,5	22256	9.702,00	9 x 5	22271	12.514,00
9 x 3,5	22257	9.961,00	10 x 5	22272	12.885,00
6 x 4	22258	9.829,00	11 x 5	22273	13.256,00
7 x 4	22259	10.125,00	12 x 5	22274	13.625,00
8 x 4	22260	10.421,00	9 x 5,5	22275	12.983,00
9 x 4	22261	10.720,00	10 x 5,5	22276	13.719,00
10 x 4	22262	11.015,00	11 x 5,5	22277	14.126,00
11 x 4	22263	11.312,00	12 x 5,5	22278	14.534,00
12 x 4	22264	11.607,00	9 x 6	22279	14.079,00
			10 x 6	22280	14.525,00
			11 x 6	22281	14.969,00
			12 x 6	22282	15.412,00



NEU: Inklusive Verkleidung!

22223 Verkleidung als Sitzbank - Aufpreis

per lfm 258,10

Berechnungsbeispiel

Es erfolgt eine Quadratmetergenaue Abrechnung, immer auf halbe Quadratmeter aufgerundet. Ist Ihr Becken kleiner oder größer als eines unserer Standardmaße aus der Liste so wird der Aufpreis der weißen Lamelle (Art.Nr. 22201) abgezogen bzw. dazugerechnet.

Beispiel:

Becken mit Abmessungen 7,30m x 3,50m

Fläche = 25,55m² ergibt **gerundet 26m²**

Auswahl für Bestellung Art.Nr. 22259, Becken mit 7,00m x 4,00m

Fläche = 28,00m²

Somit hätte die bestellte Anlage 2m² zu viel, welche mit **2 x Artikelnummer 22201** (Lamelle PVC weiß) zum Abzug gebracht werden. Auf diese Weise haben wir den Grundpreis der Anlage errechnet. Werden nun andere Lamellen als PVC weiß gewünscht, kommen 26m² Aufpreis des gewünschten Profils zu diesem Preis hinzu.

**Transportkosten bei Komplettanlagen im Preis inkludiert.
Größere Abdeckungen auf Anfrage.**





STANDARD - unterirdische Ausführung

€ Gruppe C
exkl. MwSt.

Für Schwimmbäder, die erst gebaut werden bietet sich die elegante Lösung eines unterirdischen Rollladens an. **Einbauvarianten finden Sie auf Seite 352.**

Die Lamellen wickeln sich im Schwimmbecken auf, so dass das Bild der Badelandschaft nicht gestört wird. Sie haben die Wahl zwischen externem- oder Rohrmotor.

Im Preis inbegriffen ist die Roldecksteuerung RD2013, Fernbedienung, S-Switch (Display für die Bedienung von der Ferne mit integriertem Empfänger für die Fernbedienung), Montagebänder für die Befestigung der Lamellen auf der Welle, Führungsbügel sowie Lamellen in PVC weiß. Wünschen Sie andere Lamellen, so muss der jeweilige Aufpreis pro m² dazugerechnet werden. **Diesen finden Sie auf Seite 356. Berechnungsbeispiel siehe Seite 354.**



Achtung: Die zur Montage nötigen Einbauteile finden Sie auf Seite 358.

Achtung: Die Preise gelten für eine Welleneinbautiefe von max. 1,30m. Sitzt die Welle tiefer, können in Kombination mit bestimmten Lamellen ein stärkerer Motor sowie zusätzliche Module erforderlich sein. In diesen Fällen fragen sie bitte bei uns an und Sie bekommen ein individuelles Angebot.



Unterirdische Anlagen mit externem Motor

Beckengröße Länge x Breite in m	Art. Nr.	Preis p. Stück
6 x 3	22300	6.626,00
7 x 3	22301	6.834,00
8 x 3	22302	7.041,00
9 x 3	22303	7.247,00
6 x 3,5	22304	6.911,00
7 x 3,5	22305	7.152,00
8 x 3,5	22306	7.393,00
9 x 3,5	22307	7.634,00
6 x 4	22308	7.185,00
7 x 4	22309	7.461,00
8 x 4	22310	7.736,00
9 x 4	22311	8.011,00
10 x 4	22312	8.288,00
11 x 4	22313	8.563,00
12 x 4	22314	8.838,00
8 x 4,5	22315	8.090,00
9 x 4,5	22316	8.400,00
10 x 4,5	22317	8.710,00
11 x 4,5	22318	9.020,00
12 x 4,5	22319	9.330,00
8 x 5	22320	8.525,00
9 x 5	22321	9.160,00
10 x 5	22322	9.505,00
11 x 5	22323	9.849,00
12 x 5	22324	10.835,00
9 x 5,5	22325	9.258,00
10 x 5,5	22326	10.598,00
11 x 5,5	22327	10.977,00
12 x 5,5	22328	11.356,00
9 x 6	22329	10.626,00
10 x 6	22330	11.040,00
11 x 6	22331	11.453,00
12 x 6	22332	11.867,00

Unterirdische Anlagen mit Rohrmotor

Beckengröße Länge x Breite in m	Art. Nr.	Preis p. Stück
6 x 3	22300R	9.376,00
7 x 3	22301R	9.599,00
8 x 3	22302R	9.820,00
9 x 3	22303R	10.043,00
6 x 3,5	22304R	9.679,00
7 x 3,5	22305R	9.939,00
8 x 3,5	22306R	10.198,00
9 x 3,5	22307R	10.458,00
6 x 4	22308R	9.991,00
7 x 4	22309R	10.287,00
8 x 4	22310R	10.583,00
9 x 4	22311R	10.879,00
10 x 4	22312R	11.175,00
11 x 4	22313R	11.474,00
12 x 4	22314R	11.769,00
8 x 4,5	22315R	10.959,00
9 x 4,5	22316R	11.294,00
10 x 4,5	22317R	11.596,00
11 x 4,5	22318R	11.961,00
12 x 4,5	22319R	12.562,00
8 x 5	22320R	11.337,00
9 x 5	22321R	12.006,00
10 x 5	22322R	12.375,00
11 x 5	22323R	12.746,00
12 x 5	22324R	13.118,00
9 x 5,5	22325R	12.138,00
10 x 5,5	22326R	12.876,00
11 x 5,5	22327R	13.284,00
12 x 5,5	22328R	13.692,00
9 x 6	22329R	12.901,00
10 x 6	22330R	13.345,00
11 x 6	22331R	13.791,00
12 x 6	22332R	14.235,00



**Transportkosten bei Komplettanlagen im Preis inkludiert.
Größere Abdeckungen auf Anfrage.**



€ Gruppe C
exkl. MWSt.

PVC-Lamellen Standard 50 mm x 13 mm



22201	Lamellen PVC weiß, Basispreis für alle Lamellen Aufpreise siehe nachfolgend	per m ²	75,00
22202	Aufpreis - Lamellen PVC blau	per m ²	20,20
222020	Aufpreis - Lamellen PVC grau	per m ²	20,20
222021	Aufpreis - Lamellen PVC creme	per m ²	20,20
22203	Aufpreis - Lamellen PVC transparent	per m ²	20,20
22204	Aufpreis - Lamellen PVC solar	per m ²	20,20

**Polycarbonat-Lamellen
Eclipse und Solar Eclipse 60 mm x 15 mm**

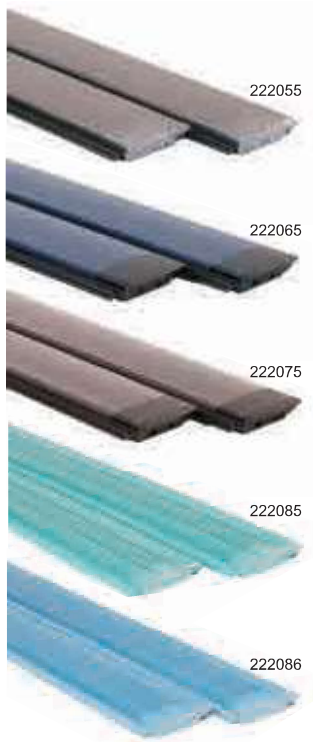

222055	Aufpreis - Lamellen Solar Eclipse, Alu-look Unterseite schwarz, mit Solarfunktion	per m ²	91,50
222065	Aufpreis - Lamellen Solar Eclipse, blau Unterseite schwarz, mit Solarfunktion	per m ²	85,60
222075	Aufpreis - Lamellen Solar Eclipse, transparent Unterseite schwarz, mit Solarfunktion	per m ²	85,60
222085	Aufpreis - Lamellen Eclipse, Lagoon ohne Solarfunktion	per m ²	91,50
222086	Aufpreis - Lamellen Eclipse, Ocean ohne Solarfunktion	per m ²	91,50

Berechnungsbeispiel

Becken mit Abmessungen 8,00m x 3,50m
Fläche = 28,00m²
Gewünschte Lamelle: PVC grau

28 x Basispreis € 75,00 = € 2.100,00
28 x Aufpreis € 20,20 = € 565,60

Ergibt einen Gesamtpreis von
€ 2.665,60

	PVC	Eclipse - Solar Eclipse
Ausführung	Farbig / Transparent / Solar	Transparent / Solar
Lamellentyp	Hohlkammerprofil	Hohlkammerprofil
Material / Rohstoff	PVC	Polycarbonat + UV-Schutz
Farben	Weiß / Grau / Creme / Blau / Transp. Blau / Transp. Blau Solar	Blau / Transparent / Alu-Look / Lagoon / Ocean
Temperaturbeständigkeit	-10° bis 50° Celsius	-40° bis 140° Celsius
Auftrieb pro m²	4,8 kg	8,9 kg
Gewicht pro m²	4,0 kg	4,0 kg
Isolierungswert	Weiß, Grau, Creme, Blau: 0,135 m ² K/W, Transp. Blau und Transparent Blau Solar: 0,159 m ² K/W	0,3125 m ² K/W
Chemische Widerstandsfähigkeit (Chlor & Säure)	gut	sehr gut
Schlagzähigkeit	gut	sehr gut
Anti Algen	nein	ja
Vorteile	<ul style="list-style-type: none"> Energiesparend Hohe Isolationswirkung Beständig gegen UV-Strahlung Erhältlich in sechs Varianten 	<ul style="list-style-type: none"> Energiesparend Hohe Isolationswirkung Beständig gegen hohe Temperaturen Beständig gegen UV-Strahlung Bessere Beständigkeit gegen Hagel und Sturm als PVC-Lamellen



Transportkosten siehe Seite 384



EINBAU IM BECKEN "OPTIONEN"

€ **Gruppe C**
exkl. MWSt.

Winkelverkleidung für den Beckeneinbau zum Aufklappen

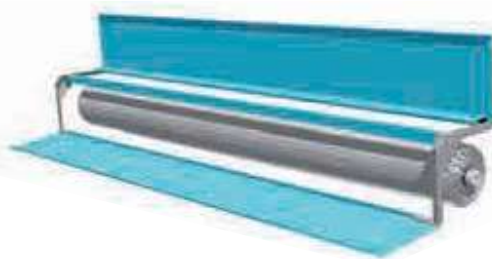

22194	Polyester-Winkelverkleidung inkl. Edelstahl-Befestigungsmaterial Farbe: weiß, hellblau, blau, hellgrau RAL-Farben gegen Aufpreis 5% Abschirmplatte H=600 mm, bis 5 Meter Breite mit Beschichtung für Salzwasser bis 0,5%	per lfm	1.176,40
221941	detto, jedoch Abschirmplatte H=750 mm		1.339,40

Fest montierten Polyesterdeckel zum Aufklappen

Ein Bodenschacht wird mit einem Polyesterdeckel abgedeckt der fest montiert wird. Durch eine Öffnung von 50 mm schwimmt die Abdeckung nach oben.



22195	Polyesterdeckel aufklappbar Farbe: weiß, hellblau, blau, hellgrau RAL-Farben gegen Aufpreis 5% Abschirmplatte H=600 mm, bis 5 Meter Breite mit Beschichtung für Salzwasser bis 0,5%	per lfm	620,90
221951	detto, jedoch Abschirmplatte H=750 mm		654,20

Abschirmplatte zum Aufklappen

Diese klappbare Polyester-Abschirmplatte verdeckt bei Rucksackschächten und bei Nischeneinbauten in Beckenstirnwände die Wickelwelle bzw. den Rollladenballen.



22196	Polyester-Abschirmplatte Farbe: weiß, hellblau, blau, hellgrau RAL-Farben gegen Aufpreis 5% Abschirmplatte H=600 mm, bis 5 Meter Breite	per lfm	522,20
221961	mit Beschichtung für Salzwasser bis 0,5%		
221962	detto, jedoch Abschirmplatte H=750 mm		554,30
	detto, jedoch Abschirmplatte H=850 mm		587,60

22162	Rollenbahn 1 m	per Stk.	245,00
22162S	Rollenbahn, mit Protect Coating für Salzwasser	per Stk.	289,80

221675	Eindreh-Gegenflansch M10 Speziell für unseren SSA-Styropor-Stone zum Befestigen der Winkelverkleidung, Deckel und Abschirmplatten. Der Gegenflansch wird mittels Dübel im Betonkern befestigt, der große runde Ansatz wird im Styropor bündig versenkt. Ohne Dübel.	per Stk.	25,00
--------	---	----------	-------

221677	Dübel für Eindreh-Gegenflansch	per Stk.	1,20
--------	---------------------------------------	----------	------

22162/22162S

221677

221675



Transportkosten siehe Seite 384



EINBAUTEILE FÜR BETONBECKEN

€ **Gruppe C**
exkl. MWSt.



221669	Ausführung Rohrmotor Chlor- und Salzwasser	467,30
221673	Mehrzweckgegenflansch Motorseite	273,50
221673	Mehrzweckgegenflansch Lagerseite	



22165	Ausführung externer Motor Chlorwasser	250,40
221673	Wanddurchführung bis 250mm	273,50
221673	Mehrzweckgegenflansch Lagerseite	

22165S	Ausführung externer Motor Salzwasser	339,60
221673	Wanddurchführung bis 250mm salzwasserbeständig	273,50
221673	Mehrzweckgegenflansch Lagerseite	

TEILE FÜR DIE FERTIGMONTAGE BETONBECKEN

Diese sind bei der Lieferung des kompletten Roldeck bereits enthalten.

Ausführung Rohrmotor Chlorwasser



220731L	Motorlagerflansch mit Kabelverschraubung und Dichtung	209,40
220732	Gegenlager mit Flansch und Dichtung	157,00

Ausrüstung Rohrmotor Salzwasser



220731LS	Motorlagerflansch mit Kabelverschraubung und Dichtung salzwasserbeständig	409,00
220732S	Gegenlager mit Flansch und Dichtung salzwasserbeständig	201,00

Ausführung externer Motor Chlorwasser



22156	Simmerring (werden 2 Stück benötigt)	13,70
220732	Gegenlager mit Flansch und Dichtung	157,00

Ausführung externer Motor Salzwasser



22156	Simmerring (werden 2 Stück benötigt)	13,70
220732S	Gegenlager mit Flansch und Dichtung salzwasserbeständig	201,00

EINBAUTEILE FÜR EDELSTAHLBECKEN



221651	Wanddurchführung für Edelstahlbecken (ext. Motor)	376,00
220732	Gegenlager mit Flansch und Dichtung	157,00

EINBAUTEILE FÜR POLYESTERBECKEN

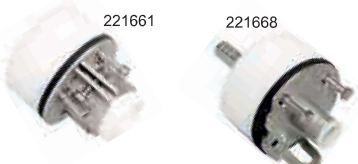

221661	Gegenlager für Polyesterbecken	180,00
221668	Wandlager für Polyesterbecken	295,00

ROLDECK ZUBEHÖR UND ERSATZTEILE

Roldeck mit Rohrmotor

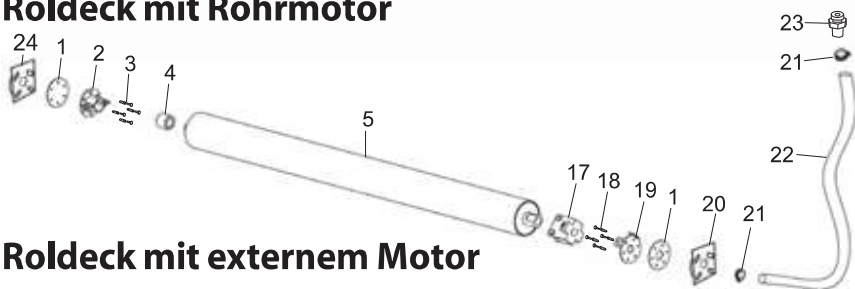

Roldeck mit externem Motor

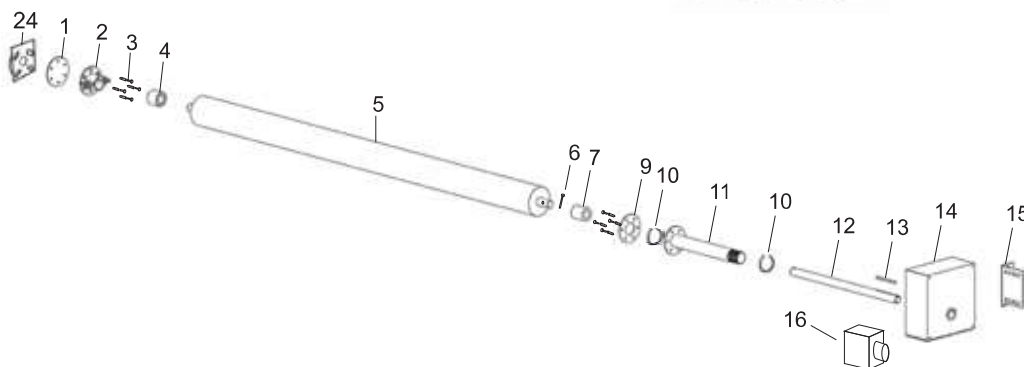

Gruppe C
exkl. MWSt.











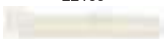



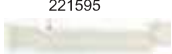



Art. Nr.	Bezeichnung	Teile-Nr.	
220732	Gegenlager VA mit Schrauben, Dübel, Dichtung 1/2/3/4		157,00
2207320	Dichtung für Gegenlager	1	10,25
2207341	Rohrmotor 300 Nm	5	4.599,00
221581	Schraube mit Sicherungsmutter M10x60	6	6,00
22157	Distanzhülse KS	7	11,50
22165	Mauerdurchführung für Wandstärke 250mm 9/11		250,40
221655	detto, jedoch Salzwasserbeständig		339,60
221650	Mauerdurchführung für Wandstärke 300mm 9/11		278,90
22156	40/32 Simmerring	10	13,70
221561	40/55 Simmerring	10	21,10
221691	Steckwelle für Mauerstärke 250mm	12	117,70
221692	Steckwelle für Mauerstärke 300mm	12	120,20
22168	Keil für Motor	13	8,20
221641	Motor mit Stecker MTS 20 (Standardmotor)	14	1.784,00
221646	Motor mit Stecker MTS 30	14	2.367,00
22174	Befestigungswinkel	15	83,30
221645	Kupplungsdose	16	243,90
2207310	Senkkopfschraube M8x30	18	2,50
220731L	Motorlagerflansch für Rohrmotor mit PG Verschraubung inkl. Schrauben u. Dichtung	1/18/19	209,40
221673	Mehrzweckgegenflansch Lagerseite	24	273,50
221669	Mehrzweckgegenflansch für Rohrmotor Motorseite mit 4m Schlauch	20/21/22	467,30
221669K	detto, jedoch kleine Ausführung	20/21/22	246,70
221673K	Mehrzweckgegenflansch kleine Ausführung	20/21/22	201,10
2216691	Schlauchschelle VA 16/25mm	21	2,70
06063	Schutzschlauch per lfm	22	Gruppe A 6,60
01557S	PG Verschraubung	23	Gruppe B 29,80
015560	Quetschgummi zu 01557	23	Gruppe B 6,70



ZUBEHÖR UND ERSATZTEILE

€ **Gruppe C**
exkl. MWSt.

	22173	Montageband 2 m weiß	per Stk.	10,70
	221732	Montageband 3 m weiß	per Stk.	10,70
	221733	Montageband 2 m grau	per Stk.	10,70
	221734	Montageband 3 m grau	per Stk.	10,70
	221592	Richtungsbügel PC60 Unterflur		21,40
	2215921	Richtungsbügel PC60 Oberflur		21,40
	22159	Richtungsbügel PVC50 Unterflur		19,00
	221591	Richtungsbügel PVC50 Oberflur		19,00
	221599	Richtungsbügel Solar Eclipse Unterflur		19,00
	221560	Richtungsbügel Solar Eclipse Oberflur		19,00
	221851	Pendelgleiter PC60, PC83 und Solar Eclipse		30,40
	22185	Pendelgleiter PVC50		27,40
	221598	Antislip-Clip PC60 Hinterseite		19,00
	221595	Antislip-Clip PVC50 Hinterseite		19,00
	221596	Antislip-Clip PVC50 Vorderseite		19,00
	221602	Endkappe links weiß		1,30
	221601	Endkappe rechts weiß		1,30
	221606	Endkappe links schwarz		1,30
	221605	Endkappe rechts schwarz		1,30
		Andere Farben auf Anfrage.		
	220022	Spezialreiniger für PVC und PC Lamellen Die Entkalkung kann während der Benutzung des Pools erfolgen. Der Kalk wird kristallisiert und im Filter gesammelt. Danach werden die Kalkkristalle durch Rückspülen entfernt. Bedarf: 1 Liter pro 10 m ² Nur für Sandfilter geeignet!	1 Liter	25,60
	22150	Steuerung RDEB2013 inklusive S-Switch und Fernbedienung		1.692,00
	221500	Steuerung RDEB2013 ohne S-Switch und Fernbedienung		1.329,90
	221501	S-Switch schwarz zu Steuerung RDEB2013		327,10
	221501W	S-Switch weiß zu Steuerung RDEB2013		327,10
	221502	Fernbedienung zu Steuerung RDEB2013		65,40
	221645	Kupplungsdose zu Motor Oberflur		243,90
	221523	Programmierstecker zu Roldeck Steuergerät		25,70

(Re)C (Re) COVER ROLLADEN-LAMELLEN

POOL COVER CONCEPTS

Das (Re)Cover-Sortiment besteht aus PVC- und Polycarbonat-Lamellen in diversen Farben, Solarlamellen und Anti-Algen-Profilen. Die Lamellen, Abdeckkappen und Zubehörteile werden ständig erneuert und weiterentwickelt, wodurch die ideale Schwimmbadabdeckung für jeden realisierbar ist. (Re)Cover konzentriert sich ausschließlich auf die Entwicklung, Produktion und Lieferung von Schwimmbadlamellen.



(Re)C BESTELLANGABEN

POOL COVER CONCEPTS

Angaben, die wir für die Erstellung eines Angebotes oder die Erfassung eines Auftrages benötigen:

Daten zum Kunden:

- ▶ Firmenname
- ▶ Kommission und / oder Bestellnummer
- ▶ Adresse der Abladestelle inklusive Namen und Telefonnummer der Ansprechperson vor Ort (die Zufahrtsmöglichkeit mit einem LKW muss gewährleistet sein)

Daten zum Pool und zur Abdeckung:

- ▶ Lamellenart und Farbe
- ▶ Beckentyp (Styroporstein mit Folie, Beton, Edelstahl, Polyester)
- ▶ Poolform (bei Sonderformen muss eine Skizze mit allen erforderlichen Maßen der Anfrage / Bestellung beigelegt werden)
- ▶ Poolmaße (bei Rechteckbecken je nach Gesamtlänge mehrmals die Breite an der Wasserlinie und einmal bei der Wickelwelle messen sowie die Beckentiefe angeben)
- ▶ Gegebenenfalls gewünschtes Lamellenmaß (der Standardabzug des Herstellers bis eine Beckenbreite von 4m = 3cm)
- ▶ Skimmer- oder Überlaufbecken (bei Skimmerbecken Position angeben)
- ▶ Ober- oder unterirdische Ausführung (bei unterirdischer Ausführung Angabe der Welleneinbautiefe)
- ▶ Wellendurchmesser

Benötigte Optionen:

- ▶ Bei Überlaufbecken: Pendelgleiter
- ▶ Führungsbügel für Ober- oder Unterflur
- ▶ Befestigungsgurte für die Lamellen auf der Welle
- ▶ Zusätzliche Lamellen

(Re)C (Re) COVER ROLLADEN-LAMELLEN

€ Gruppe C
exkl. MWSt.

Start(eR) PVC Profil 60mm x 14mm



Basislamelle aus hochwertigem PVC zum Einstiegspreis. Ausführung als Dreikammer-Hohlraumprofil mit Doppelhakenverbindung in vier verschiedenen Farben sowie mit Solarfunktion.

		R22201	PVC60-Lamellen weiß	per m ²	75,00
		R222020	PVC60-Lamellen grau	per m ²	75,00
		R222021	PVC60-Lamellen sand	per m ²	85,00
		R22202	PVC60-Lamellen blau	per m ²	85,00
		R22204	PVC60-Lamellen solar mit transparenten Endkappen	per m ²	128,00
		R222045	PVC60-Lamellen solar mit schwarzen Endkappen	per m ²	128,00







Achtung: Auf Lamellen sand, blau und solar ca. 6 Wochen Lieferzeit!

Mast(eR) Profil in Polycarbonat Tri-Extrusion 60mm x 14mm

HW3
Hagelklasse



Hochwertiges Polycarbonat mit UV-Absorber im Rohmaterial. Tri-Extrusion bedeutet, dass die Lamelle aus drei Schichten besteht, deren Oberschicht Schutz gegen UV-Strahlen bietet und dem Alterungsprozess entgegenwirkt. Hohe Schlagfestigkeit und Elastizität. Sehr gute Beständigkeit gegen UV-Strahlen, Kälte und Hitze. Ausführung als Dreikammer-Hohlraumprofil mit Doppelhakenverbindung.

		R222060	PC60 Polycarbonat Lamellen solar / blau transparent mit transparenten Endkappen	per m ²	140,20
		R2220605	PC60 Polycarbonat Lamellen solar / blau transparent mit schwarzen Endkappen	per m ²	140,20
		R222070	PC60 Polycarbonat Lamellen solar / transparent	per m ²	159,90
		R222050	PC60 Polycarbonat Lamellen solar / silber metallic	per m ²	159,90
		R222077	PC60 Polycarbonat Lamellen solar / grün mit transparenten Endkappen	per m ²	180,70
		R222078	PC60 Polycarbonat Lamellen solar / grün mit schwarzen Endkappen	per m ²	180,70



Transportkosten siehe Seite 384



(Re) COVER ROLLADEN-LAMELLEN

€ Gruppe C
exkl. MwSt.

Clean(eR) Profil in Polycarbonat Tri-Extrusion 60mm x 15mm

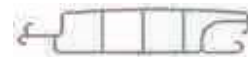

Die Hakenverbindung ist als dunkle Kammer angelegt. Es scheint somit kein Licht mehr auf das in der Hakenkammer befindliche Wasser und Algen können so gut wie nicht wachsen. Dadurch bleibt das Schwimmbad deutlich länger sauber. Durch das Klick- und Schiebe-System, einfach zu montieren und demontieren. Weiters besitzt dieses Profil durch Tri-Extrusion die selben positiven Materialeigenschaften wie das Profil Mast(eR).

	R222080	PC60 Clean(eR) Lamellen solar / blau transparent mit schwarzen Endkappen	per m ²	168,20
	R222090	PC60 Clean(eR) Lamellen solar / silber metallic mit schwarzen Endkappen	per m ²	179,40

Zubehör



R22173	Montageband mit Clip, Länge 2,5m	per Stk.	28,40
R221590	Richtungsbügelset universal Für Unter- und Oberfluranlagen	Set 2 Stk.	42,10
R22185	Pendelgleiterset	Set 2 Stk.	66,00
R221595	Antislip-Clipset	Set 2 Stk.	39,80

Berechnungsbeispiel

Die Besonderheit bei ReCover ist, dass **VOR** der Berechnung der Quadratmeter bereits die Lamellenbreite auf ganze oder halbe Meter aufgerundet wird. Weiters wird die Beckenlänge so aufgerundet, dass sich mit einem 60mm Profil eine gerade Anzahl an Lamellen ergibt.

Beispiel:

Beckenlänge 8,00m Beckenbreite 3,78m

Für die Berechnung wird die Lamellenbreite auf 4,00m aufgerundet, die Beckenlänge auf 8,04m (8,00m würden 133,33 Stück Lamellen ergeben --> 134 Stück sind 8,04m)

Fläche --> 8,04m x 4,00m = 32,16m²



Transportkosten siehe Seite 384



ECA-SCHWIMMBADABDECKUNGEN

Schwimmbad Rollladenabdeckungen.

ECA Rollladenabdeckungen gibt es in den Oberflurausführungen N-Carlit II (ohne Verkleidung), Capcir Eco II (mit Verkleidung) sowie Unterflur. Bei allen Varianten gibt es verschiedene Möglichkeiten an Designs und alle bestechen durch ein unschlagbares Preis-Leitungsverhältnis.



ECA BESTELLANGABEN

Angaben, die wir für die Erstellung eines Angebotes oder die Erfassung eines Auftrages benötigen:

Daten zum Kunden:

- ▶ Firmenname
- ▶ Kommission und / oder Bestellnummer
- ▶ Adresse der Abladestelle inklusive Namen und Telefonnummer der Ansprechperson vor Ort (die Zufahrtsmöglichkeit mit einem LKW muss gewährleistet sein)

Daten zum Pool und zur Abdeckung:

- ▶ Beckentyp (Styroporstein mit Folie, Beton, Edelstahl, Polyester)
- ▶ Einbauvariante
- ▶ Poolform (bei Sonderformen muss eine Skizze mit allen erforderlichen Maßen der Anfrage / Bestellung beigelegt werden)
- ▶ Poolmaße (bei Rechteckbecken je nach Gesamtlänge mehrmals die Breite an der Wasserlinie und einmal bei der Wickelwelle messen sowie die Beckentiefe angeben)
- ▶ Gegebenenfalls gewünschtes Lamellenmaß (der Standardabzug des Herstellers bis eine Beckenbreite von 4m = 3cm, bei Unterfluranlagen 4cm)
- ▶ Skimmer- oder Überlaufbecken
- ▶ Ober- oder unterirdische Ausführung (bei unterirdischer Ausführung Angabe der Welleneinbautiefe)
- ▶ Rohr- oder externer Motor sowie Position des Motors (Blickrichtung vom Pool zur Welle)
- ▶ Salzwasserbecken (erfordert eine spezielle Beschichtung der Teile, Lieferzeitverlängerung um ca. 2 Wochen)
- ▶ Lamellenart- und Farbe

Benötigte Optionen:

- ▶ Unseren Einbausatz (zum Einbetonieren und Abflanschen)
- ▶ Bei Überlaufbecken: Pendelgleiter
- ▶ Führungsbügel für Ober- oder Unterflur
- ▶ Befestigungsurte für die Lamellen auf der Welle

ECA-ROLLADENABDECKUNG - TYP N-CARLIT II Oberirdische Ausführung ohne Verkleidung

Aufrollvorrichtung bestehend aus Standfüßen, Welle mit Rohrmotor, Steuerung und Schüsselschalter, ohne Lamellen. Die Standfüße sind in vier verschiedenen Designs erhältlich. Die gewünschten Lamellen wählen Sie optional per m² und sind dem Preis der Aufrollvorrichtung noch hinzuzufügen.

 **Lamellenmaß = Beckenmaß abzüglich 4 cm. Abstand der Standfüße standardmäßig Poolbreite an der Wasserlinie zuzüglich 14 cm. Andere Maßwünsche bitte bei Bestellung angeben.**

 **Gruppe C**
exkl. MWSt.

Beckenbreite bis maximal 4,03m, Beckenlänge bis maximal 10m

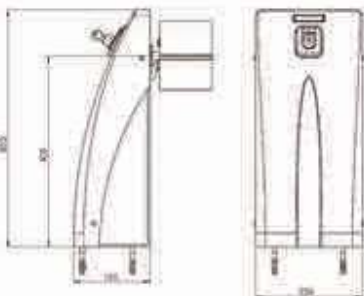

F70463SC	Standfuß grau / schwarz	2.045,00
F61357SC	Standfuß weiß / schwarz	2.045,00
F61367SC	Standfuß weiß / weiß	2.045,00
F61426SC	Standfuß weiß / sand	2.045,00

Beckenbreite bis maximal 5,03m, Beckenlänge bis maximal 8m



F70467SC	Standfuß grau / schwarz	2.110,00
F70207SC	Standfuß weiß / schwarz	2.110,00
F70209SC	Standfuß weiß / weiß	2.110,00
F70227SC	Standfuß weiß / sand	2.110,00

Andere Größen auf Anfrage

Lamellen PVC Profil 71 mm x 17 mm

Hergestellt aus Hart-PVC, luft- und wasserdicht verschweißt. Chemikalien- und UV-Beständig. Fleckenabweisend versiegelt, insbesondere bezüglich organischer Substanzen. Kein stehendes Wasser an der Oberfläche der Abdeckung dank der leicht gewölbten Profile.



F22201	PVC-Lamellen weiß	per m ²	62,00
F222021	PVC-Lamellen sand	per m ²	62,00
F222020	PVC-Lamellen hellgrau	per m ²	62,00
F222022	PVC-Lamellen grau medium	per m ²	62,00
F060814	Aufpreis für Schrägschnitt	per lfm.	236,60
F060896	Aufpreis für Römertreppe bis 3 Meter Durchmesser		455,80

Zubehör



F070377	Funkfernsteuerung mit Empfänger	280,00
F070277	Schlüsselschalter mit Funk	235,00
F907504	Schlüsselschalter Unterputz	79,00
F069972	Schlüsselschalter Aufputz	61,00
F061779	Führungsrollen für die 1. Lamelle	2,00
F22173	Befestigungsclip	11,60



Transportkosten siehe Seite 384

ECA-ROLLADENABDECKUNG - TYP ZEN'IT

Die neue Aufrollvorrichtung von Astralpool. Die Sitzbank ist in Tropenholz ausgeführt. Für die Seitenverkleidung kann man wählen zwischen PVC oder Aluminium in der Farbe Weiß. Der Sockel ist in Anthrazit.

Das Gehäuse kommt in Modulbauweise (Länge von einem Modul: 1,2m).

Sehr einfache Montage - der Untergrund muss befestigt und eben sein.

Die Verkleidung ist auch einzeln ohne Welle und Motor lieferbar, Preis auf Anfrage.

Die gewünschten Lamellen sind optional per m² und dem Preis der Aufrollvorrichtung noch hinzuzufügen.

 **Gruppe C**
exkl. MWSt.

Für maximale Poollänge 9m in Ausführung Holz-Alu

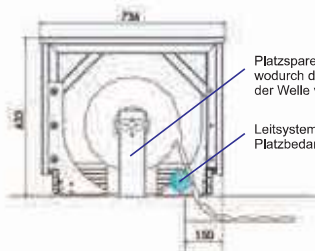

Platzsparende Standfüße
wodurch die Auflagefläche
der Welle verringert wird.

Leitsystem: Geringerer
Platzbedarf am Beckenkopf

F22285	Poolbreite ≤ 3,0m	6.814,00
F22286	Poolbreite ≤ 4,2m	8.253,00
F22287	Poolbreite ≤ 5,0m	9.520,00

Für maximale Poollänge 9m in Ausführung Holz-PVC



F22290	Poolbreite ≤ 3,0m	6.022,00
F22291	Poolbreite ≤ 4,2m	7.196,00
F22292	Poolbreite ≤ 5,0m	8.199,00

Andere Größen auf Anfrage

Optional kann ein Modul mehr bestellt werden, um es als Stauraum für Bodensauger, Reinigungsutensilien etc. zu verwenden.











ECA-ROLLADENABDECKUNG - UNTERIRDISCH

Diese Abdeckung ist wahlweise mit Rohr- oder externem Motor erhältlich und besteht aus vier Komponenten, die separat bestellt werden müssen:

- ▶ **1. Einbausatz** ▶ **2. Wickelwelle** ▶ **3. Lamellen** ▶ **4. Zubehör**

€ **Gruppe C**
exkl. MWSt.

1. Einbausatz

				F220700	Einbausatz für Rohrmotor	927,80
					1 Stk. F221669 Mehrzweckgegenflansch Motorseite	
					1 Stk. 221673 Mehrzweckgegenflansch Lagerseite	
					1 Stk. 220732 Gegenlager	
					1 Stk. F2207312 Montageflansch für Folienbecken	
				F220701	Einbausatz für externen Motor	708,30
					1 Stk. 221673 Mehrzweckgegenflansch Lagerseite	
					1 Stk. 22165 Mauerdurchführung Wandstärke 250 mm	
					1 Stk. 220732 Gegenlager	
					2 Stk. 22156 Simmerring 30/42	

2. Wickelwelle



mit Rohrmotor

für Beckenbreite 3m	F290310R	4.224,00
für Beckenbreite 3,5m	F340360R	5.445,00
für Beckenbreite 4m	F390410R	5.445,00
für Beckenbreite 4,5m	F440460R	5.445,00



mit externem Motor

F290310	3.100,00
F340360	4.705,00
F390410	4.705,00
F440460	4.773,00

Eloxierte Aluminiumwelle inklusive Motor, Steuerung und Schlüsselschalter. Einbautiefe bis max. 1,30 m.

3. Lamellen

Die Original ECA-Lamellen finden Sie auf Seite 365, es können aber auch Lamellen eines anderen Herstellers verwendet werden. Hier haben Sie die Wahl aus unserem Angebot verschiedener Lamellen, beachten Sie aber bitte die extra anfallenden Transportkosten!

4. Zubehör



F070377	Funkfernsteuerung mit Empfänger	280,00
F070277	Schlüsselschalter mit Funk	235,00
F907504	Schlüsselschalter Unterputz	79,00
F069972	Schlüsselschalter Aufputz	61,00

Berechnungsbeispiel für ein Becken mit 7m x 3,5m, Rohrmotor, Lamellen weiß von ECA, mit Fernbedienung:

1. Einbausatz	1 x Art.Nr.	F220700	€ 927,80
2. Wickelwelle	1 x Art.Nr.	F340360R	€ 5.445,00
3. Lamellen	24,5 x Art.Nr.	F22201	€ 1.519,00
4. Fernbedienung	1 x Art.Nr.	F070377	€ 280,00
5. Transport- und Verpackung			€ 550,00

Summe € 8.721,80



Einbausatz, Welle und Zubehör ab Lager Grödig
Transportkosten für Lamellen siehe Seite 384

BAC ISOLA ISOLIERABDECKUNGEN pool systems

Schwimmende Abdeckung

Die Schwimmbadabdeckung ISOLA von BAC darf zweifellos als Isolationswunder bezeichnet werden. Dies bedeutet für die Schwimmbadbesitzer bares Geld, denn die Betriebskosten des Bades werden enorm gesenkt. Deutliche Reduktion von chemischen Badezusätzen sowie Erhaltung der Bausubstanz sind weitere Argumente für die ISOLA Schwimmbadabdeckung.

Isolierende und witterungsbeständige Mehrschicht-Folienabdeckung, ca. 6 mm dick, aus durchgehendem, geschlossenzelligem PE-Schaum. Oberseite aus weichmacherfreier, solid armierter Polyolefin-Schicht, glatt und schmutzabweisend, UV-stabilisiert. Die Unterseite ist mit Saranex, einer geprägten Dichtungsmembrane, hygienisch abgeschlossen. Inklusive Abzugsseil und winddurchlässigem Netz zur Befestigung an der Wickelwelle mittels Keder, seitliche Randverstärkung. Netzlänge 90cm.



BAC BESTELLANGABEN pool systems

Angaben, die wir für die Erstellung eines Angebotes oder die Erfassung eines Auftrages benötigen:

Daten zum Kunden:

- ▶ Firmenname
- ▶ Kommission und / oder Bestellnummer
- ▶ Adresse der Abladestelle inklusive Namen und Telefonnummer der Ansprechperson vor Ort (die Zufahrtsmöglichkeit mit einem LKW muss gewährleistet sein)

Daten zum Pool und zur Abdeckung:

- ▶ Farbe der Isola
- ▶ Bei bestehender Aufrollvorrichtung Angabe zur Wellenanbindung (Netz oder Bänder, Länge Netz oder Bänder, Stärke des Keders) und Wellendurchmesser
- ▶ Frei- oder Hallenbad
- ▶ Pool Innenmaße, Radien, Ausschnitte
- ▶ Gewünschtes Abdeckungsmaß. Bei keiner Angabe wird der vom Hersteller empfohlene Abzug angewendet (4cm in der Breite, 1cm in der Länge)
- ▶ Ausführung mit Schwimmrohr oder Ausstoßhilfe (bei automatischer Aufrollung ist die Ausstoßhilfe obligatorisch)

Gewünschte Optionen:

- ▶ Aufrollvorrichtung



ISOLA ISOLIERABDECKUNGEN

€ **Gruppe C**
exkl. MWSt.

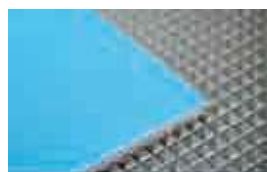

80800100 **ISOLA Isolierabdeckung hellblau** m² 72,00



80800101 **ISOLA Isolierabdeckung weiß** m² 72,00



80800102 **ISOLA Isolierabdeckung hellgrau** m² 72,00



Transportkosten siehe Seite 384

Aufpreise zu ISOLA

80800060 **Sonnenschutzhülle, bei Freibädern obligatorisch** lfm. 60,00

aus hitzeabweisendem Spezialstoff,
umlaufend mit Ösen versehen sowie Polyesterkordel

80800160 **Selbstaustoßende Vorderkante / Ausstoßhilfe** Stück 256,00

Obligatorisch bei Motorantrieb. Ausgeführt mit 4 Rolladenprofilen
in der Farbe der Abdeckung.



Die Ausstoßhilfe ist kein Vollautomat, die Führung mit dem Abzugsseil kann trotzdem nötig sein. Nur geeignet für rechteckige Becken. Leiterauschnitte sind zu vermeiden oder nur im mittleren Bereich möglich. Empfohlener Wickelwellendurchmesser: 154 mm

80130302 **Zusatzprofil (Breite = 6 cm) zu Artikel 80800160** Stück 33,00

Notwendig bei Ausschnitten mit einer Tiefe über 12 cm

80800904 **Radien ab 15cm** Stück 55,00

80800905 **Schrägschnitt** Stück 26,00

80800906 **Ausschnitt für 1-fach** Stück 112,00

80800907 **Ausschnitt für 2-fach** Stück 201,00

80800150 **Römische Treppe** Stück 157,00

80110402 **Treppe eckige Konfektion** Stück 118,00



Die Artikel 80800150 u. 80110402 verstehen sich als reiner Konfektionszuschlag zzgl. der Fläche des umfassenden Rechtecks.

80800910 **Mindermengenzuschlag für Abdeckungen unter 20m²** Stück 120,00

Berechnet wird max der Preis für 20m²

80800950 **Netzverlängerung 180cm statt 90cm** lfm. 25,00

80800955 **Bänder statt Netz, alte Ausführung** lfm. 40,00

Whirlpoolabdeckung

Maßgefertigte, strapazierfähige Abdeckung, auf Wunsch mit Klappenelementen (Breite max. 140 cm) zum Falten. Isola-Material ca. 6mm Stärke, wie unter ISOLA beschrieben.



Mit Gurten aus Polyesterkordel zum Tragen und Aufhängen

80110805 **Whirlpoolabdeckung hellblau** m² 130,00

80110802 **Whirlpoolabdeckung weiß** m² 130,00

80110804 **Whirlpoolabdeckung hellgrau** m² 130,00

Ohne Gurte

80800190 **Whirlpoolabdeckung hellblau** m² 110,00

80800191 **Whirlpoolabdeckung weiß** m² 110,00

80800194 **Whirlpoolabdeckung hellgrau** m² 110,00

Transportkosten siehe Seite 384



ISOLA AUFROLLVORRICHTUNGEN

€ Gruppe C
exkl. MWSt.

Alle Kombinationen von ISOLA Abdeckungen und Aufrollvorrichtungen sind grundsätzlich Halbautomaten. Ein manuelles Führen während des Auf- und Abwickelns kann erforderlich sein. Ein automatischer Lauf kann nicht garantiert werden.



Aufrollvorrichtung RONDALINO

Bestehend aus 2 Seitenkonsolen, Edelstahl (1.4301), electropoliert mit angeschweißten Bodenplatten, Schrauben und Dübeln, Wickelwelle Alu D 110 mm, Länge 450 cm, Bremse und Handkurbel, nur als Handbetrieb erhältlich. Farbe: Edelstahl poliert. Keine Wandmontage möglich.

80520002	Einsetzbar für Abdeckungen bis 4 x 10 m.	Stück	845,00
80520001	Einsetzbar für Abdeckungen bis 4 x 10 m. mit einseitigem Wandlager	Stück	🚚 895,00
8028098	Zuschnitt für Welle	Stück	🚚 32,00



Aufrollvorrichtung RONDA

(keine Verkleidung möglich) bestehend aus 2 Seitenkonsolen aus Edelstahl (1.4301), 2 Bodenplatten mit Schrauben und Dübeln, Bremse und Handkurbel.

80520100	RONDA bis 5 m, Wickelwelle in Alu Ø 110 mm	Stück	🚚 1.610,00
80520102	RONDA bis 6 m, Wickelwelle in Alu Ø 154 mm	Stück	🚚 2.040,00
80520104	RONDA bis 9 m, Wickelwelle in V2A Ø 154 mm	Stück	🚚 2.970,00
80520160	RONDA bis 5 m, Wickelwelle in Alu Ø 110 mm jedoch mit nur einer Seitenkonsole und einseitigem Wandlager	Stück	🚚 1.510,00

Aufrollvorrichtung ACOE

Motor 24 V DC, mit eingebauten Anfangs- und Endschaltern inkl. Schlüsselschalter und Trafo. Motorkasten und Lagerbock aus Edelstahl, pulverbeschichtet, Farbe: silbergrau



80130519	ACOE 55 bis 5m Spannweite und 10m Länge mit Alu-Wickelwelle Ø 110mm (Achshöhe 320mm)	Stück	🚚 3.080,00
80130520	ACOE 60 bis 6m Spannweite und 15m Länge mit Wickelwelle Ø 154mm (Achshöhe 320mm) (empfohlen bei Einsatz mit Ausstoßhilfe)	Stück	🚚 3.520,00
80130521	ACOE 65 mit Edelstahlwelle Ø 154mm l <= 9m (Achshöhe 320mm)	Stück	🚚 4.590,00

Verkleidung zu ACOE

Aus weiß lackierten, ausgeschäumten Aluminiumprofilen
Bis 5m Länge freitragend ohne Zwischenbügel



80130550	Verkleidung zu ACOE	Stück	🚚 1.390,00
----------	----------------------------	-------	------------



Transportkosten siehe Seite 384
(ausgenommen Art.-Nr. 80520002 ab Lager Grödig)



ROLLSCHUTZ SwissTop, Multiversal und Novatrend Freibadabdeckung ohne Wasserberührung, auf dem Rand aufliegend.

Umweltschonung und größtes Maß an Sicherheit zeichnen die Schwimmbadabdeckung ROLLSCHUTZ aus. In erster Linie aber sollen Sie mit Ihrem Schwimmbad so wenig wie möglich zu tun haben. Vergessen Sie das tägliche Reinigen Ihres Pools, denn Verschmutzungen werden auf ein Minimum reduziert. Heiz- und Chemiekosten werden spürbar sinken, die Badesaison lässt sich mit BAC-Schwimmbadabdeckungen verlängern.



BAC BESTELLANGABEN

Angaben, die wir für die Erstellung eines Angebotes oder die Erfassung eines Auftrages benötigen:

Daten zum Kunden:

- ▶ Firmenname
- ▶ Kommission und / oder Bestellnummer
- ▶ Adresse der Abladestelle inklusive Namen und Telefonnummer der Ansprechperson vor Ort (die Zufahrtsmöglichkeit mit einem LKW muss gewährleistet sein)

Daten zum Pool und zur Abdeckung:

- ▶ Abdeckungstyp (SwissTop, Multiversal oder Novatrend)
- ▶ Ausführung mit oder ohne Keder
- ▶ Farbe
- ▶ Pool Innenmaße, Ausschnitte
- ▶ Gewünschtes Abdeckungsmaß. Bei keiner Angabe wird die vom Hersteller empfohlene Randauflage angewendet
- ▶ Befestigungsart (bei keiner Angabe werden versenkbare Bodenanker 3 cm geliefert)
- ▶ Ausführung der Randsteine (ebenerdig, erhöht, Wulstplatte etc.) Bei Sonderformen bitte Bilder oder Skizzen schicken

Gewünschte Optionen:

- ▶ Handkurbel 3:1, 7:1, Motorantrieb oder ohne Kurbel
- ▶ Windsicherung im Hohlraum
- ▶ Windsicherung seitlich
- ▶ Zusätzliche, vierte Abspannung
- ▶ Schneeträger



SwissTop/SwissTop-K

Freibadabdeckung ohne Wasserberührung für Skimmerbecken. Wirksam als Unfall-, Schmutz- und Wärmeschutz. Bestehend aus polyesterarmerter, haltbarer STAMOID-Folie, getragen durch flach auf dem Beckenrand aufliegende Alurohre, welche mit Ausnahme des Anfangs- und Endrohrs, nicht sichtbar unter dem Deckschichtmaterial liegen. Längsseitige Randverstärkung durch Hohlraum. Abstand von Rohr zu Rohr ca. 1,30m. Mittig eingestanzte Regenabläufe. Oberfläche glatt und pflegeleicht. Bedienung mit Handkurbel 1:3 (bis 46m²) bzw. 1:7 (über 46m²). Geeignet für rechteckige Becken mit flacher Randauflage bis 5m Breite. Randauflagenbreite: 25cm. Abspanngurte mit Schnellverschluss und versenkbaren Edelstahlstiften.

Multiversal/Multiversal-K

Universelle Freibadabdeckung ohne Wasserberührung für Skimmerbecken. Wirksam als Unfall-, Schmutz- und Wärmeschutz. Bestehend aus polyesterarmerter, haltbarer STAMOID-Folie, getragen durch oben in die Folie eingearbeitete Alu-Rohre. Längsseitige Randverstärkung durch Hohlraum. Abstand von Rohr zu Rohr ca. 1,30m. Mittig eingestanzte Regenabläufe. Oberfläche glatt und pflegeleicht. Bedienung mit Handkurbel 1:3 (bis 46m²) bzw. 1:7 (über 46m²). Geeignet für nahezu sämtliche Beckenformen bis 5m Breite. Randauflagenbreite: 20-30cm. Abspanngurte mit Schnellverschluss und versenkbaren Edelstahlstiften.

Novatrend/Novatrend-K

Preisgünstige Freibadabdeckung ohne Wasserberührung für Skimmerbecken. Wirksam als Unfall-, Schmutz- und Wärmeschutz. Bestehend aus polyesterarmerter, haltbarer STAMOID-Folie, getragen durch flach auf dem Beckenrand aufliegende Alurohre, welche mit Ausnahme des Anfangs- und Endrohrs, nur im Bereich der Randauflage sichtbar auf dem Deckschichtmaterial liegen. Längsverstärkung durch Hohlraum. Abstand von Rohr zu Rohr ca. 1,30m. Mittig eingestanzte Regenabläufe. Oberfläche glatt und pflegeleicht. Bedienung mit Handkurbel 1:3 (bis 46m²) bzw. 1:7 (über 46m²). Geeignet für nahezu sämtliche Beckenformen bis 5m Breite. Randauflagenbreite: 20-30cm. Abspanngurte mit Schnellverschluss und versenkbaren Edelstahlstiften.

Alle ROLLSCHUTZ gibt es in folgenden Ausführungen und Farben:



€ **Gruppe C**
exkl. MWSt.

		SwissTop		SwissTop-K		Multiversal		Multiversal-K		Novatrend		Novatrend-K	
hellblau	m ²	80802031	73,00	80802131	77,00	80802021	69,00	80802121	73,00	80802011	49,00	80802111	53,00
anthrazit	m ²	80802030	73,00	80802130	77,00	80802020	69,00	80802120	73,00	80802010	49,00	80802110	53,00
grün	m ²	80802033	73,00	80802133	77,00	80802023	69,00	80802123	73,00	80802013	49,00	80802113	53,00
grau	m ²	80802034	73,00	80802134	77,00	80802024	69,00	80802124	73,00	80802014	49,00	80802114	53,00
cappuccino	m ²	80802038	73,00	80802138	77,00	80802028	69,00	80802128	73,00	80802018	49,00	80802118	53,00
gletscherweiß (solareffekt)	m ²	80802036	79,00	80802136	83,00	80802026	75,00	80802126	79,00	80802016	55,00	80802116	60,00
transluzent (solar)	m ²	80802037	84,00	80802137	88,00	80802027	80,00	80802127	84,00	80802017	60,00	80802117	65,00



Transportkosten siehe Seite 384



Rollschutz in Standardausführung



Seitlicher Rand mit Saum





Für alle rechteckigen Rollschutzausführungen
Windsicherung kann im Saum integriert werden (Aufpreis Art. Nr. 80802084)

Variante der Rollschutzmodelle mit Keder an den Längsseiten (SwissTop-K, Multiversal-K, Novatrend-K)



Dieser Keder hat Vorteile, wenn es sich z.B. um Becken mit komplizierten Formen handelt, bei denen es von Vorteil ist, wenn der Rollschutz innerhalb des Feldes, also zwischen 2 Stangen, eine Abknickung haben soll, um die Beckenkontur besser abzubilden. Oder wenn sich am Becken im Anfangsbereich eine seitliche Leiter befindet, über welche der Rollschutz hinweg gehoben werden soll. In diesen Fällen können dann am Keder zusätzliche Spann-Elemente angeschweißt werden, um die Ecke mit voller Spannkraft (und nicht nur mittels Gummispanner) abzuspannen. Bei der seitlichen Treppe wiederum können die beiden Schlitz für die Holme per angeschweißtem Haken und Doppelstegschnalle hinter dem Holm so wieder „geschlossen“ werden (Art. Nr. 80802058).

Aufpreise zu SwissTop, Multiversal und Novatrend

	80802050	80802050	Stirnseitige Treppe, rechteckige Konfektion	Stück	142,00
		80802051	Stirnseitige Treppe, trapezförmige Konfektion	Stück	186,00
		80802052	6-eckige Konfektion, inkl. Teleskopverlängerungen Anfangsrohr	Stück	208,00
	80802053	80802053	8-eckige Konfektion (beidseitig), inkl. Teleskopverlängerungen Anfangsrohr	Stück	392,00
		80802054	Seitliche Treppenabdeckung	Stück	169,00
		 Die Artikel 80802050 – 80802054 verstehen sich als reiner Konfektionszuschlag zzgl. der Fläche des umfassenden Rechtecks.			
		80100510	Mindermengenzuschlag für Abdeckungen unter 20m² Berechnet wird max der Preis für 20m ²	Stück	164,00
		80802056	Ausschnitts-Verstärkung stirnseitig für Gegenstromanlage inkl. 1-fachem Ausschnitt des Anfangsrohres	Stück	125,00
		80802057	Holmenausschnitts-Verstärkungen für stirnseitige Leiter inkl. 2-fachem Ausschnitt des Anfangsrohres	Stück	158,00
		80802058	Holmenausschnitts-Verstärkungen für seitliche Leiter inkl. 2-fachem Ausschnitt des Anfangsrohres	Stück	137,00
	80802084	80802084	Windsicherung im Hohlraum integriert nur für Hohlraummodelle	Stück	181,00
		80802083	Windsicherung seitlich, mit Gummispannern Preisberechnung: Länge der Rollschutzabdeckung	per lfm	34,00
	80802085	80802085	Windsicherung mit verschiebbaren BAC-Clips nur für K-Modelle	per lfm	38,00
		80802208	Zusätzliche vierte Abspannung - Spannseite	Stück	70,00
		80802209	Zusätzliche vierte Abspannung - Fixseite	Stück	29,00

 Bei den Artikeln 80802056 - 80802058 wird im Ausschnittsbereich eine Verstärkung aufgeschweißt. Der eigentliche Ausschnitt wird vom Fachhändler vor Ort mit einer Schere vorgenommen, um eine 100% passgenaue Lage zu erzielen.



ACHTUNG: Abdeckungen, welche mit Ausschnitten versehen sind, gelten nicht mehr als Schutzabdeckung!



ZUBEHÖR UND ERSATZTEILE ZU ROLLSCHUTZ

€ **Gruppe C**
exkl. MWSt.



- 80802220 **Rolltrot, automatische Aufrollhilfe** Stück 796,00
Mit diesem akkubetriebenen Aufrollsystem können Sie mühelos Ihre Poolabdeckung aufrollen (das Abrollen erfolgt weiterhin manuell). Einfach den Rolltrot an die erste Querstange anschließen und den Aufroller mit der Kabel-Fernbedienung aktivieren. Akkubetrieben, inklusive Ladekabel.



- 80802060 **Handkurbel - nicht im Lieferumfang enthalten!** Stück 149,00
80802061 **Getriebe mit Handkurbel 3:1** Stück 154,00
Getriebe mit Handkurbel 7:1 (über 46 m² Abdeckung)



- 80052220 **Bodenanker versenkbar 3 cm** Stück 7,00
80052221 **Bodenanker versenkbar, in 40 cm langer V2A Bodenhülse** Stück 24,00
für weiche Untergründe



- 80802066 **Verlängerungsgurt Schnellabspannung,** Stück 30,00
alte Ausführung bis 250cm



- 80802067 **Verlängerungsgurt Fixabspannung,** Stück 30,00
alte Ausführung bis 250cm



- 80802069 **Verlängerungsgurt Fixabspannung,** Stück 30,00
ab 2019 bis 250cm



- 80026250 **Spannschloss von 30cm bis 72cm** Stück 37,00



- 80890200 **Spannset kurz mit Klemmschloss** Set 20,00



- 80890201 **Gurt zu Spannset** Stück 21,00



- 80802081 **Windsicherungsset zum Nachrüsten, nicht für K-Modelle** Set 191,00



- 80800480 **Windsicherungsset zum Nachrüsten, nur für K-Modelle** Set 175,00



- 8026254 **Abzugsband einseitig mit angenähter Schlaufe** Stück 26,00
25mm, 18,5m zugeschnitten



ZUBEHÖR UND ERSATZTEILE ZU ROLLSCHUTZ

€ Gruppe C
exkl. MWSt.

	80026848	Gummispanner mit Griff und Bride, Länge 32cm	Stück	10,00
	80848500	Carmo-Clip	Stück	4,00
	80026230	Abspannung Fixseite	Stück	16,00
	80026231	Abspannung Spannseite	Stück	14,00
	80026237	Einhängebeschlag für Abzugsgurt	Stück	22,00
	80026233	Abspannung mit Haken	Stück	17,00
	80800469	Regulierbare Fixabspannung 11 - 30 cm	Stück	30,00
	80026110	Endkappe Aussenrohr	Stück	4,00
	80026111	Endkappe Kurbelseite	Stück	5,00
	80026113	Endkappe Mittelrohr D 45mm	Stück	2,00
	80026112	Auflage Außenrohr	Stück	9,00
	80848210	Auflage Mittelrohr	Stück	9,00
		Schneeträger als Stützelement zur Schneelastsicherung, gefertigt aus eloxiertem Aluminium Spezialprofil 120x50 mm		
	80802064	für SwissTop	lfm.	92,00
	80802065	für Multiversal / Novatrend	lfm.	92,00



Eine Schneetragfähigkeit kann grundsätzlich nur bei Einsatz von Schneeträgern hergestellt werden. Für die Schneetragfähigkeit kann, bedingt durch Mangel an exakter Nachprüfbarkeit, keine Gewähr übernommen werden.



Ersatzhandkurbel ohne Aufnahme / Nocken - zu alter Version!

80845000	mit 3:1 Untersetzung zu Top/Trend	Stück	154,00
80846000	mit 7:1 Untersetzung zu Top/Trend	Stück	154,00
80845001	Nocken zu alter Kurbel, Breite 15,5 mm	Stück	47,00

Nur mehr begrenzt lieferbar!



ECA THERMO-ROLLSCHUTZ - TRAMONTANE

Freibadabdeckung ohne Wasserberührung, auf dem Rand aufliegend.







Reißfestes Polyester-Gewebe mit pflegeleichter, doppelseitiger PVC-Beschichtung sowie schmutzabweisendem Finish. Trägt problemlos bis zu einer maximalen statischen Belastung von 30 kg.

Die Abdeckung ist in verschiedenen Farben lieferbar. Auf- und abgerollt wird sie mittels einer im Lieferumfang enthaltenen Handkurbel, die in der Übersetzung 7:1 eine mühelose Bedienung garantiert. Randauflage 30 cm.



- Für Becken bis max. LxB 12,0 x 6,0m
- Kältebeständig bis -30°C, Nicht schneelastsicher
- Eloxierte Aluminiumrohre im Abstand von 1,2 m sind unterhalb der Abdeckung eingearbeitet und liegen auf dem Beckenrand
- Fungizidbeschichtet - daher keine Schimmelbildung
- Inklusive Bodenanker, Gummispanner und Handkurbel
- längsseitig kein Ausschnitt möglich

Alle ECA-ROLLSCHUTZ gibt es in folgenden Farben:

			€	Gruppe B
				exkl. MWSt.
F99020	blau		m ²	45,00
F99021	dunkelgrün		m ²	45,00
F99022	hellgrün		m ²	45,00
F99023	sand		m ²	45,00
F99024	hellgrau		m ²	45,00
F99025	grau medium		m ²	45,00



Transportkosten siehe Seite 384

ECA THERMO-ROLLSCHUTZ - TRAMONTANE

Zubehör zu Tramontane

€ **Gruppe B**
exkl. MWSt.



- F099089 **Elektrischer Aufroller Droopi** Stück 1.329,00
Für Abdeckungen bis 10x5m
Eingebauter 12V Akku, mit Ladebuchse und Netzteil
Gewicht 5,3kg, Abmessungen 670 x 110 x 120mm
Wickelgeschwindigkeit: 3 Minuten für ein Pool mit 10x5m
Für den Gebrauch auf der rechten Seite des Pools (Blickrichtung zur Wickelwelle). Bei Verwendung auf der linken Seite ist ein Adapter nötig, der gegen Aufpreis erhältlich ist.

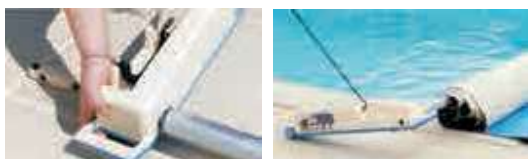

Droopi wird auf die Welle aufgesteckt und mittels der kabelgebundenen Fernbedienung in Bewegung gesetzt. Durch seine Rollen fährt er selbstständig am Beckenrand entlang und wickelt die Abdeckung auf bzw. ab.

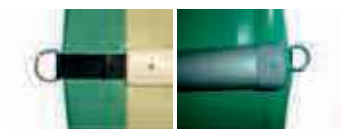

- F099058 **Windsicherung seitlich, mit Gummispannern** per lfm 30,50
Berechnungsgrundlage: 1 x Abdeckungslänge

Aufpreise zu Tramontane

- F099010 **Treppe, rechteckige Konfektion** Stück 232,00
F099012 **Treppe, trapezförmige Konfektion** Stück 282,00
F099011 **Ausschnitt für Gegenströmanlage, Leiter, Schwalldusche** Stück 232,00



Die Artikel F099010, F099011 und F099012 verstehen sich als reiner Konfektionszuschlag zzgl. der Fläche des umfassenden Rechtecks.



ACHTUNG: Abdeckungen, welche mit Ausschnitten versehen sind, gelten nicht mehr als Schutzabdeckung!

Ersatzteile zu Tramontane



- F079929 **Bodenanker versenkbar 4 cm** Stück 6,10

- F079940 **Gummispanner 25 cm** Stück 4,80



- F099055 **Getriebe mit Handkurbel 7:1** Stück 190,00
Handkurbel im Lieferumfang bereits enthalten

ECA WINTERABDECKUNG - INTERSUP TOP







Attraktive Universalnetzabdeckung in der Kombination aus fester PVC beschichteter Polyesterplane und beschichtetem Polyester-Netzgewebe. Es handelt sich hier um eine Abdeckung mit verstärkter Randplane ca. 40 cm breit und einem undurchsichtigen, wasserdurchlässigen Netz in der Mitte des Schwimmbeckens. Randauflage 35 cm.

Die Abdeckung liegt flach auf dem Schwimmbeckenrand auf und deckt diesen komplett ab. Die flexible Fixierung erfolgt mittels versenkbaren Bodenankern und Gummizügen.

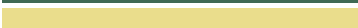

€ **Gruppe B**
exkl. MWSt.

Winterabdeckung inklusive Verspannelementen

	F80700200	hellgrau	m ²	32,00
	F80700201	blau	m ²	32,00
	F80700202	grün	m ²	32,00
	F80700203	dunkelgrün	m ²	32,00
	F80700204	sand	m ²	32,00
	F80700205	grau medium	m ²	32,00

Aufpreise zu Intersup

F079803	Treppe, rechtwinklige Konfektion	Stück	201,50
F079807	Treppe, trapezförmige Konfektion	Stück	232,00
F079804	Römertreppe	Stück	232,00
F079800	Ausschnitt für Gegenstromanlage, Leiter, Schwalldusche	Stück	74,90

 Die Artikel F079803, F079807 und F079800 verstehen sich als reiner Konfektionszuschlag zzgl. der Fläche des umfassenden Rechtecks.

Ersatzteile zu Winterabdeckungen



F079938 **Gummispanner 60 cm** Stück 5,70



F079929 **Versenkbarer Bodenanker** Stück 6,10



Es ist unbedingt notwendig dass die Unterseite der Winterabdeckung dauerhaft auf der Wasseroberfläche aufliegt. Wenn dies nicht zu 100% gewährleistet werden kann, müssen zwingend Querträger eingesetzt werden.

Transportkosten siehe Seite 384

ECA SCHUTZNETZ - TENORA

Universalabdeckung aus PVC beschichtetem-Polyestergewebe. Die Abdeckung schützt vor Laub, Nadeln und anderen groben Verunreinigungen. Die Plane wird mit einem seitlichen Umschlag ausgestattet, welcher vernäht ist. Am Rand sind in einem Abstand von ca. 50 cm Ösen eingesetzt. Mittels Spanngummi mit Knebel wird die Plane in versenkbaren Bodenankern aus Edelstahl gesichert. Randauflage 30 cm.



€ **Gruppe B**
exkl. MWSt.

Schutznetz mit Keder inklusive Verspannelementen

	F80600200	grün	m ²	23,00
	F80600210	blau	m ²	23,00
	F80600220	grau	m ²	23,00

Aufpreise zu Tenora

F079813	Treppe, rechteckige Konfektion	Stück	140,50
F079815	Teppe, trapezförmige Konfektion	Stück	140,50
F079814	Römertreppe	Stück	210,80
F079840	Ausschnitt für Gegenstromanlage, Leiter, Schwalldusche	Stück	75,00

 Die Artikel F079813, F079815, F079840 und F079814 verstehen sich als reiner Konfektionszuschlag zzgl. der Fläche des umfassenden Rechtecks.

Ersatzteile zu Schutznetz



F079938	Gummispanner 60 cm	Stück	5,70
F079929	Versenkbarer Bodenanker	Stück	6,10



Transportkosten siehe Seite 384

LUFTPOLSTERFOLIE - AIR SOLAR

Bei Verwendung einer Luftpolyesterfolie wird das Wasser durch die auf der Oberfläche auftreffende Sonnenenergie erwärmt und Wärmeverluste sowie Verdunstung vermieden. Es wird auch der Schmutzeintrag vermindert und auf diese Weise der Chemikalienverbrauch reduziert.

- Material: Polyethylen, UV-stabilisiert und thermisch verschweiß
- Materialstärke 400µm
- Mit Umschlag für Zugvorrichtung

Standardgrößen rechteckig, ab Lager prompt lieferbar

€ **Gruppe B**
exkl. MWSt.

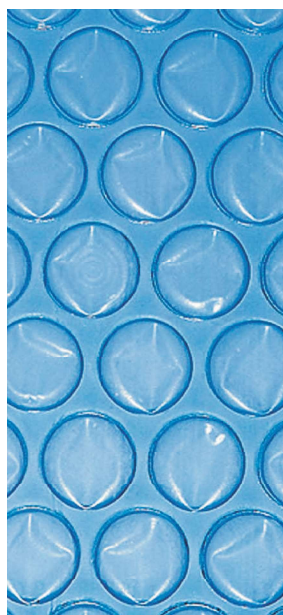

Art.Nr.	Größe in m	Preis p. Stk.
39591	3 x 5	188,90
39601	3 x 6	223,50
39602	3 x 7	258,00
396011	3,5 x 6	258,00
39603	3,5 x 7	298,20
39606	3,5 x 8	338,50
39598	3,5 x 9	378,70
39604	4 x 6	292,50
39605	4 x 7	338,50
39607	4 x 8	384,40
39609	4 x 9	430,40
39610	4 x 10	476,40
39620	5 x 8	476,40
39621	5 x 9	533,90
39622	5 x 10	591,40
39624	5 x 11	648,90
39623	5 x 12	706,40
39626	6 x 12	844,40

39600 **Sonderanfertigungen per m² ohne Umschlag für Zugvorrichtung**  11,70

39655 **Aufpreis Umschlag für Zugvorrichtung zu Sonderanfertigungen** 17,20

Standardgrößen quadratisch, auch für Rundbecken zum selber zuschneiden, ab Lager prompt lieferbar

Art.Nr.	Größe in m	Preis p. Stk.
39613	3 x 3	120,00
39614	4 x 4	200,50
39615	5 x 5	303,90
39616	6 x 6	430,40

Als Zugvorrichtung kann in den Umschlag ein Rohr DA32 PN16 als Schwimmrohr eingeführt werden, das mit Endkappen verschlossen wird. An den Enden des Rohres befestigen Sie das Zugseil.
Faustregel: Zugseillänge = Beckenlänge + Beckenbreite + 5 m.

€ **Gruppe A**
exkl. MWSt.

Zubehör zu Air Solar - Zugvorrichtung

402724	Rohr DA32 PN16 (nur in 5m Stangen erhältlich)	per lfm.	1,90
401945	Kappe DA32	per Stk.	0,70
19725	Zugseil weiß 6mm gedreht	per lfm. Gruppe B	2,50



Eine Luftpolyesterabdeckung liegt bedingt durch die Seitenwelligkeit des Materials nicht 100% plan auf dem Wasser auf. Die Lebensdauer ist stark von der Sonneneinstrahlung und der Wasserqualität abhängig. Bei einer Schockchlorung muss die Luftpolyesterfolie entfernt werden, bis der Chlorwert wieder im Normalbereich liegt.

LUFTPOLSTERFOLIE - GEO BUBBLE

€ **Gruppe B**
exkl. MwSt.

Die GeoBubble besitzt dieselben Grundeigenschaften wie die Air Solar, ist jedoch noch resistenter gegenüber chemische Einflüsse. Durch die spezielle „Knochenform“ der Luftkammern ist sie wesentlich robuster und hat eine zu erwartende Lebensdauer von 6 Jahren und mehr.

Folgende Modelle werden rechteckig nach Maß gefertigt:

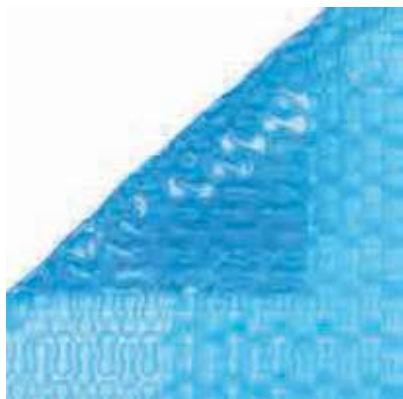

396001 **GeoBubble – Standard Blau-Transparent** per m² 🏠 16,20
Materialstärke 500µm
Ohne Umschlag für Zugvorrichtung

396002 **GeoBubble – Energy Blau-Schwarz** per m² 🏠 16,10
Materialstärke 400µm
Ohne Umschlag für Zugvorrichtung



39655 **Aufpreis Umschlag für Zugvorrichtung** 18,00

**Zubehör für Zugvorrichtung siehe Seite 380
Sonderformen auf Anfrage.**

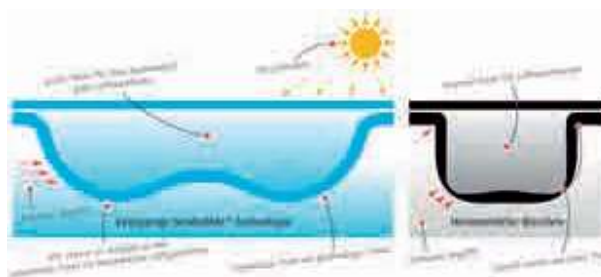

LUFTPOLSTERFOLIE - AIR SOLAR LUXE



F75209 **AIR SOLAR LUXE, blau** per m² 🏠 13,40
Solarabdeckung 400 my
Rundherum eingefasst mit Verstärkungsmaterial
und montierten Ösen.

Rechteckiger Zuschnitt nach Maß (keine Zugstange)

F75211 **AIR SOLAR LUXE, blau** per m² 🏠 18,80
Wie oben, jedoch Sonderform nach
Skizze angefertigt.

**Achtung: Verbindliche Maßangabe erforderlich!
Die Abdeckung kann nicht
nachgeschnitten werden.**



Eine Luftpolsterabdeckung liegt bedingt durch die Seitenwelligkeit des Materials nicht 100% plan auf dem Wasser auf. Die Lebensdauer ist stark von der Sonneneinstrahlung und der Wasserqualität abhängig. Bei einer Schockchlorung muss die Luftpolsterfolie entfernt werden, bis der Chlorwert wieder im Normalbereich liegt.

AUFROLLVORRICHTUNGEN FÜR LUFTPOLSTERFOLIEN

€ Gruppe B
exkl. MWSt.

Standard I + II



Standard I



Standard II

19900 **Standard I -Rauchglaskonsolen per Paar** 177,30
Für maximale Beckengröße 8 x 4,5m
(ohne Welle)

19910 **Standard II -Alu-Dreieckskonsolen** 246,00
Für maximale Beckengröße 10 x 5m
(ohne Welle)

19920 **Alu-Welle 4,2m Ø 62 x 2,5mm** 103,70

19921 **Alu-Welle 5,2m Ø 62 x 2,5mm** 144,20



19930

Montagezubehör für Standard I + II

19930 **Bänder set komplett** Bestehend aus 30,20
je 4Stk. Bänder, Klipse D62 und Druckkösen
(pro 1,5m Wellenlänge 1 Set)

19724 **PVC-Drucköse**, als Ersatz, sind im per Stk. 1,00
Bänder set 19930 bereits enthalten

19931 **Klipse schwarz D62**, als Ersatz, sind im per Stk. 2,00
Bänder set 19930 bereits enthalten



19902

19901

19903

19905

Ersatzteile für Standard I

19901 **Kurbel KS schwarz** 22,50

19902 **Plexiglas für Konsole** 73,50

19903 **Konsolenfuß schwarz** 15,50

19904 **Wellenzapfen schwarz Kurbelseite** 13,90

19905 **Wellenzapfen schwarz Gegenseite** 9,30



19911

19912

19912

19913

Ersatzteile für Standard II

19911 **Dreieckskurbel mit Lagerbock** 86,80

199111 **Lagerbock für Konsole** 15,70

199112 **Rohr V2A für Wellenzapfen** 11,50

19912 **Kurbel mit Rohr** 55,70

19913 **Wellenzapfen Ø 62mm** 17,00

Olympic



380542

380544

38054 **Konsolen PVC weiß** (ohne Teleskoprohr) per Paar 89,20

38057 **Alu-Teleskoprohr dreiteilig** 164,50
Ausziehbar bis Länge 5,5m, Ø 75mm

Ersatzteile für Olympic

380541 **Befestigungsmaterial** 39,20

380542 **Handrad** 16,70

380544 **Montagefuß per Paar** 16,50

AUFROLLVORRICHTUNGEN FÜR LUFTPOLSTERFOLIEN

€ **Gruppe B**
exkl. MWSt.

Sitges



- 04725 **1 Standfuß mit Rädern, 1 Standfuß mit Handrad** 302,80
1 T-Fuß mit 2 Rädern und 1 Standfuß mit Kunststoff-Handrad aus V2A hochglanzpoliert. Inklusive 8 Befestigungsgurte. (ohne Welle)



Art.-Nr.	A (mm)	C (mm)
04725	500	650



- 04726 **2 Standfüße höhenverstellbar** 248,10
2 höhenverstellbare Standfüße mit Flanschbefestigung aus V2A hochglanzpoliert. Inklusive 8 Befestigungsgurte. (ohne Welle)



Art.-Nr.	A (mm)	B (mm)
04726	500 - 800	100



- 04727 **Wandbefestigung** 267,10
2 Wandbefestigungen mit Flanschplatte aus V2A hochglanzpoliert. Inklusive 8 Befestigungsgurte. (ohne Welle)

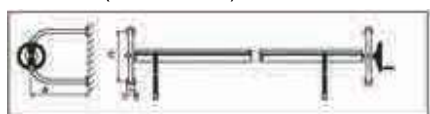

Art.-Nr.	A (mm)	B (mm)	C (mm)
04727	500	100	300



- 04728 **Welle Ø 100 mm, Länge: 4,5 m, für Keder 8 mm** 327,50

- 04729 **Welle Ø 100 mm, Länge: 5,5 m, für Keder 8 mm** 368,20



Ersatzteile für Sitges Aufrollvorrichtungen

- 04723 **Gurte für Aufrollvorrichtungen** 18,60
Bestehend aus 2 Stk. ca. 1,35m lang

€ **Gruppe C**
exkl. MWSt.

Rondalino

Bestehend aus 2 Seitenkonsolen, Edelstahl (1.4301), elektropoliert mit angeschweißten Bodenplatten, Schrauben und Dübeln, Wickelwelle Alu Ø 110 mm, Länge 450 cm, Bremse und Handkurbel, nur als Handbetrieb erhältlich. Farbe: Edelstahl poliert. Keine Wandmontage möglich.



- 8052002 **Rondalino**, einsetzbar für Abdeckungen bis 4 x 10 m. 845,00

- 8052001 **Rondalino**, einsetzbar für Abdeckungen bis 4 x 10 m. mit einseitigem Wandlager 895,00

- 8028098 **Zuschnitt für Welle** 32,00



**Transportkosten für 80520001 siehe Seite 384.
Alle anderen Aufroller ab Lager Grödig.**

PREISE FÜR TRANSPORT UND VERPACKUNG

Unsere Abdeckungen werden österreichweit an die von Ihnen gewünschte Adresse zu den nachstehenden Kosten zugestellt. Die Zufahrts- sowie Ablademöglichkeit für einen LKW muss gewährleistet sein. Der LKW hat grundsätzlich keine Ladebordwand und auch keine andere Abladehilfe. Für große und schwere Abdeckungen muss ein Stapler oder eine andere Abladehilfe vor Ort sein. Anderenfalls wird für einen LKW mit Kran bzw. Ladebordwand ein Aufpreis berechnet. Falls dies benötigt wird bitte bei der Bestellung anführen!

€ netto
exkl. MWSt.

Roldeck

Die Transport- und Verpackungskosten sind bei Komplettanlagen, Ausführung Standard ober- oder unterirdisch, bereits inkludiert.

Roldeck Lamellen + Polyesterteile	Verpackung Kiste	Transport	Summe
Lamellen bis 5,0m Breite	€ 250,00	€ 295,00	€ 545,00
Lamellen bis 6,0m Breite	€ 250,00	€ 340,00	€ 590,00

ReCover

ReCover Lamellen	Verpackung pro lfm Poollänge	Transport	Summe
Lamellen bis 5,0m Breite	€ 35,00	€ 310,00	€ 545,00
Lamellen bis 6,0m Breite	€ 40,00	€ 355,00	€ 590,00

ECA N-Carlit II, ZEN'IT und Lamellen

ECA N-Carlit II, Capcir ECO II und Lamellen	Verpackung	Transport	Summe
Lamellen bis 5,0m Breite	€ 200,00	€ 350,00	€ 550,00
Lamellen bis 6,0m Breite	€ 200,00	€ 390,00	€ 590,00

BAC Isola

BAC Isola	Verpackung	Transport	Summe
Isola	€ 70,00	€ 105,00	€ 175,00
Isola, wenn gemeinsam mit Aufrollvorrichtung bestellt (die Verpackungskosten der Aufrollvorrichtung in Höhe von € 45,00 müssen noch extra hinzugerechnet werden)	€ 50,00	€ 160,00	€ 210,00
Aufrollvorrichtung	€ 47,00	€ 105,00	€ 152,00
Sitzbank oder Verkleidung	€ 37,00	€ 315,00	€ 352,00
Whirlpoolabdeckung	€ 12,00	€ 85,00	€ 97,00

BAC Rollschutz

BAC Rollschutz	Verpackung	Transport	Summe
Bis 32 m ²	€ 35,00	€ 155,00	€ 190,00
Bis 50 m ²	€ 35,00	€ 215,00	€ 250,00
Schneeträger	€ 45,00	€ 215,00	€ 260,00

ECA Rollschutz Tramontane

ECA Rollschutz Tramontane	Verpackung	Transport	Summe
Bis 4,0m Länge	€ 30,00	€ 215,00	€ 245,00
Bis 5,0m Länge	€ 30,00	€ 235,00	€ 265,00
Bis 6,0m Länge	€ 30,00	€ 265,00	€ 295,00

ECA Winterabdeckung + Schutznetz

ECA Winterabdeckung/Schutznetz	Verpackung	Transport	Summe
per Paket	€ 10,00	€ 75,00	€ 85,00



Standardlieferzeit ca. 4 Wochen.

Bei diversen Sonderausführungen wie Beschichtung für Salzwasser, überlange Lamellen, etc. verlängert sich die Lieferzeit, die auch während des Jahres aufgrund der hohen Nachfrage im Frühling und Sommer variieren kann. Für genaue Auskünfte fragen Sie bitte nach.