



GEGENSCHWIMMANLAGE ESSENCE Rg5/Gbz10

€ Gruppe B
exkl. MWSt.

Anschlusssätze für Einbausatz Typ Essence,







- | | | |
|---------|--|--|
| 10991 | Anschlussatz ESSENCE, Rg5
Pumpenleistung 2,6 KW, DS Rotgusspumpe
VA/Bodur-Armatur mit integrierter Ansaugung,
Blende aus Edelstahl V4A,
Leistungsaufnahme 3,4 KW/5,8 Ampere
Förderstrom: 1.050 lit./min. bei 1,0 bar.
GS-geprüft.
ohne Einbausatz, mit Piezo-Schalter, inkl. 5 m Kabel.
(8380020) |  3.122,90 |
| 1099110 | detto, jedoch Gbz10, salz- und meerwasserbeständig.
(8380021) |  3.591,20 |

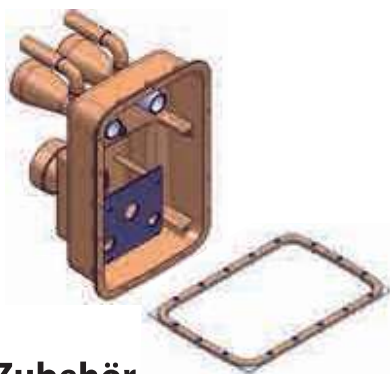

PUMPENSCHACHT: Mindestmaß L = 80 cm, B = 50 cm, Höhe unter dem Wasserspiegel 75 cm
ACHTUNG!: Es ist unbedingt eine Be- und Entlüftung sowie eine Entwässerung vorzusehen.

Einbausätze Rotguss, Rg5/Gbz10



- | | | |
|---------|--|--|
| 10992 | Einbausatz ESSENCE 240 mm Rg5
f. Beton- Fliesen- und Folienbecken
(8370050) |  959,70 |
| 1099210 | detto, jedoch Gbz10, salz- und meerwasserbeständig.
(8370051) |  1.102,70 |
| 1099410 | Flanschsatz für Einbausätze,
Gbz10, salz- und meerwasserbeständig.
(8370350) |  126,50 |

Zubehör



- | | | |
|-------|--|--|
| 02728 | Pumpenkonsole f. 2,2 u. 2,6 KW Pumpen
(7280050) | 235,40 |
| 02882 | Anschlussarmatur ESSENCE |  965,00 |





Preis von Anschlussatz und Einbausatz ergibt Preis der Gesamtanlage ohne Pumpenkonsole und Flanschsatz.

Dreistufenregelung für 2,2 KW und 2,6 KW Pumpen

Die Firma Hugo Lahme bietet jetzt ihre Wasserattraktionen optional auch mit einer Dreistufenregelung an. Das bedeutet, diese können über einen Piezo-Taster in drei verschiedene Leistungsstufen leicht eingestellt werden. Die angeschlossene Pumpe reguliert entsprechend der Anforderung die Leistung.



- | | | |
|--------|--|--|
| 027403 | Aufpreis für Stufenregulierung auf Motor
werkseitig aufgebaut. (8745350) |  1.768,00 |
| 027404 | Nachrüstsatz mit Adapterplatte für Wandmontage
(8745450) |  1.870,00 |

GEGENSCHWIMMANLAGE EVOLUTION Rg5/Gbz10

€ Gruppe B
exkl. MWSt.

Anschlusssätze für Einbausatz Typ Evolution,





- | | | |
|---------|---|----------|
| 10995 | Anschlusssatz EVOLUTION, Rg5
Pumpenleistung 2,6 KW, DS Rotgusspumpe
Armatur und Blende aus Edelstahl V4A ,
Armatur B x H: 266 x 140 mm, Ansaugsieb: D 280 mm,
Ansaugung lt. Ö-Norm, Leistungsaufnahme 3,4 KW/ 5,8 Ampere
Förderstrom: 1.050 lit./min. bei 1,0 bar.
GS-geprüft.
ohne Einbausatz, ohne Verrohrungselement,
mit Piezo-Schalter, inkl. 5 m Kabel.
(8360020) | 2.645,70 |
| 1099510 | detto, jedoch Gbz10, salz- und meerwasserbeständig.
(8360021) | 3.042,50 |



PUMPENSCHACHT: Mindestmaß L = 80 cm, B = 50 cm, Höhe unter dem Wasserspiegel 75 cm
ACHTUNG! Es ist unbedingt eine Be- und Entlüftung sowie eine Entwässerung vorzusehen.

Einbausätze Rotguss, Rg5/Gbz10



- | | | |
|---------|--|--|
| 10996 | Einbausatz EVOLUTION 240 mm Rg5
f. Beton- Fliesen- und Folienbecken
Ansaugungen 2 1/2" I.G.
(8350050) | 949,90 |
| 1099610 | detto, jedoch Gbz10 , salz- und meerwasserbeständig.
(8350051) | 1.091,80 |
| 10997 | Einbausatz EVOLUTION 240 mm Rg5
für Fertigbecken
(8350250) |  1.322,80 |
| 1099710 | detto, jedoch Gbz10, salz- und meerwasserbeständig.
(8350251) |  1.521,30 |



- | | | |
|---------|--|--------|
| 1099810 | Flanschsatz für Einbausätze,
Gbz10, salz- und meerwasserbeständig.
(8350150) | 119,70 |
|---------|--|--------|

Zubehör



- | | | |
|-------|---|--------|
| 02728 | Pumpenkonsole f. 2,2 u. 2,6 KW Pumpen
(7280050) | 235,40 |
| 02880 | Anschlussarmatur EVOLUTION | 584,40 |



Preis von Anschlusssatz und Einbausatz ergibt Preis der Gesamtanlage ohne Pumpenkonsole und Flanschsatz.

GEGENSCHWIMMANLAGE TAIFUN-KOMPAKT Rg5/Gbz10

€ **Gruppe B**
exkl. MWSt.

Anschlusssätze für Einbausatz Typ Taifun-Kompakt, Art. Nr. 02771/02772



02775 **Anschlussatz TAIFUN-KOMPAKT Rg5** 2.860,30
 Pumpenleistung 2,6 KW, DS Rotgusspumpe
 Armatur Edelstahl rund **V4A** Leistungsaufnahme 3,4 KW/**5,8 Ampere**
 Förderstrom: 1.050 lit./min. bei 1,0 bar Strömungsdruck. **GS-geprüft.**
 ohne Einbausatz, mit Piezo-Schalter, inkl. 5 m Kabel.
 (7624020)

0277510 **Anschlussatz TAIFUN-KOMPAKT Gbz10** 3.289,40
 Pumpenleistung 2,6 KW, DS Rotgusspumpe
 Armatur Edelstahl rund **V4A** Leistungsaufnahme 3,4 KW/**5,8 Ampere**
 Förderstrom: 1.050 lit./min. bei 1,0 bar Strömungsdruck. **GS-geprüft.**
 ohne Einbausatz, mit Piezo-Schalter, inkl. 5 m Kabel.
 salz- und meerwasserbeständig.
 (7624021)



PUMPENSCHACHT: Mindestmaß L = 80 cm, B = 50 cm, Höhe unter dem Wasserspiegel 75 cm

ACHTUNG!: Es ist unbedingt eine Be- und Entlüftung sowie eine Entwässerung vorzusehen.

Einbausätze Rotguss, Einbautiefe 250 / 240 / 130 / 165 mm Rg5/Gbz10/V4A



02771 **Einbausatz TAIFUN-KOMPAKT 250 mm Rg5** 673,70
 f. Beton- Fliesen- und Folienbecken
 druckseitig **Flanschanschluss**
 saugseitig **Flanschanschluss**
 (7611050)

0277110 **detto, jedoch Gbz10, salz- und meerwasserbeständig.** 774,70
 (7611051)



02772 **Einbausatz TAIFUN-KOMPAKT 130 mm Rg5** 637,60
 f. Folien- und Fertigbecken
 druckseitig **Flanschanschluss**
 saugseitig **Flanschanschluss**
 (7611850)

0277210 **detto, jedoch Gbz10, salz- und meerwasserbeständig.** 733,20
 (7611851)



02767 **Einbausatz TAIFUN-KOMPAKT 165 mm Rg5** 701,30
 Speziell für Polyester- und Fertigbecken,
 mit Stehbolzen und Konterflansch.
 (7614050)

0276710 **detto, jedoch Gbz10, salz- und meerwasserbeständig.** 806,50
 (7614151)



0279810 **Flanschsatz für Einbausätze,** 71,30
Gbz10, salz- und meerwasserbeständig.
 (7980051)



Preis von Anschlussatz und Einbausatz ergibt Preis der Gesamtanlage ohne Haltegriff, Pumpenkonsole, Flanschsatz und Massageschlauch.

GEGENSCHWIMMANLAGE-TAIFUN-STANDARD Rg5/Gbz10

€ Gruppe B
exkl. MWSt.

Anschlusssätze für Einbausatz Typ Taifun-Standard, Art. Nr. 02760/02761

 <p>mit Piezo-Schalter</p>	02765	Anschlusssatz TAIFUN-STANDARD Rg5 2,6 KW, DS, Pumpenleistung, Rotgusspumpe, Armatur rund, Edelstahl V4A , Leistungsaufnahme 3,4 KW / 5,8 Ampere Förderstrom: ca. 1.050 lit./min. bei 1,0 bar Strömungsdruck, GS-geprüft, ohne Einbausatz, mit Piezo-Schalter, inkl. 5 m Kabel. (7620020)	2.991,10
	0276510	Anschlusssatz TAIFUN-STANDARD Gbz10 2,6 KW, DS, Pumpenleistung, Rotgusspumpe, Armatur rund, Edelstahl V4A , Leistungsaufnahme 3,4 KW / 5,8 Ampere Förderstrom: ca. 1.050 lit./min. bei 1,0 bar Strömungsdruck, GS-geprüft, ohne Einbausatz, mit Piezo-Schalter, inkl. 5 m Kabel. salz- und meerwasserbeständig (7620021)	3.439,90
	027652	detto, jedoch ohne Verrohrungselemente Rg5 mit Piezo-Schalter , inkl. 5 m Kabel. (7620120)	2.577,30



PUMPENSCHACHT: Mindestmaß L = 80 cm, B = 50 cm, Höhe unter dem Wasserspiegel 75 cm

ACHTUNG!: Es ist unbedingt eine Be- und Entlüftung sowie eine Entwässerung vorzusehen.

Einbausätze Rotguss, Einbautiefe 240 / 150 / 165 mm Rg5/Gbz10/V4A

	02760	Einbausatz TAIFUN-STANDARD 240 mm Rg5 f. Beton- Fliesen- und Folienbecken druckseitig 2 1/2 " I.G. saugseitig 2 1/2 " I.G. (7610050)	656,40
	0276010	detto, jedoch Gbz10 , salz- und meerwasserbeständig (76100510)	754,90
	02205E	detto, jedoch V4A	669,30
	027696	Adapter zu 02205E, (7308650)	84,20
	02761	Einbausatz TAIFUN-STANDARD 150 mm Rg5 f. Folien- und Fertigbecken druckseitig 2 1/2 " I.G. saugseitig 2 1/2 " I.G.	620,80
	0276110	detto, jedoch Gbz10 , salz- und meerwasserbeständig (7611551)	714,00
	02782	Einbausatz TAIFUN-STANDARD 165 mm Rg5 Speziell für Polyester- und Fertigbecken, mit Stehbolzen und Konterflansch. (7614050)	620,80
	0279810	Flansch für Einbausätze, Gbz10, salz- und meerwasserbeständig. (7980051)	71,30



Preis von Anschlusssatz und Einbausatz ergibt Preis der Gesamtanlage ohne Haltegriff, Pumpenkonsole, Flansch und Massageschlauch.

GEGENSCHWIMMANLAGE TAIFUN-DUO Rg5/Gbz10

€ Gruppe B
exkl. MWSt.

Anschlusssätze für Einbausatz Typ Taifun-Duo, Art. Nr. 02205



mit Piezo-Schalter

02210	Anschlusssatz TAIFUN-DUO Rg5 Pumpenleistung 2,6 KW, DS, Rotgusspumpe, Armatur rund V4A Leistungsaufnahme 3,4 KW / 5,7 Ampere Förderstrom 1.050 lit. / min., GS-geprüft , ohne Einbausatz, mit Piezo-Schalter, inkl. 5 m Kabel. (7640020)	3.644,00
0221010	detto, jedoch Ausführung in Gbz10 salz- und meerwasserbeständig (7640021)	4.190,60
022101	detto, jedoch ohne Verrohrungselemente Rg5, mit Piezo-Schalter, inkl. 5 m Kabel. (7640120)	3.245,40



PUMPENSCHACHT: Mindestmaß L = 90 cm, B = 60 cm, Höhe unter dem Wasserspiegel 75 cm
ACHTUNG!: Es ist unbedingt eine Be- und Entlüftung sowie eine Entwässerung vorzusehen.

Einbausatz Rotguss, Einbautiefe 240 mm Rg5/Gbz10/V4A



02205	Einbausatz TAIFUN-DUO 240 mm Rg5 f. Beton.- Fliesen- und Folienbecken druckseitig 2 1/2" I.G., saugseitig 2 1/2" I.G. (7613050)	742,50
-------	---	--------

Bei größeren Wandstärken bitte Verlängerungssatz
 verwenden, Art. Nr. 02776/0277610

0220510	detto, jedoch Gbz10 , salz- und meerwasserbeständig (7613051)	854,00
---------	---	--------



02205E	Einbausatz TAIFUN-DUO 240 mm V4A (7610020)	669,30
--------	--	--------

02205E

0279810	Flanschsatz für Einbausatz TAIFUN-DUO Gbz10, salz- und meerwasserbeständig (7980051)	71,30
---------	--	-------



02800	Ersatzdichtung für Flansch (513015)	9,20
-------	---	------



Preis von Anschlusssatz und Einbausatz ergibt Preis der Gesamtanlage ohne Haltegriff, Pumpenkonsole, Flanschsatz und Massageschlauch.

ZUBEHÖRTEILE - GSA - TAIFUN

€ **Gruppe B**
exkl. MWSt.

Zubehör für Anschlusssätze Standard, Kompakt und Duo

	0279810 Flanschsatz TAIFUN / UNI f. Folienbecken, Gbz10 (7980050)	71,30
	02800 Ersatzdichtung für Flansch (513015)	9,20
	027989 Flanschsatz TAIFUN speziell f. Polyesterbecken, Rg5 mit Stehbolzen und Konterflansch (7986050)	235,60
	02763 Haltegriff TAIFUN rund, V4A (7991020)	263,30
	02869 Haltegriff TAIFUN eckig, V4A für eckige Armatur (8090020)	263,30
	02795 Blindplatte rund NiSn, TAIFUN (7950000)	118,20
	02764 Massageschlauch, TAIFUN (7551050)	69,30
	027551 Massageschlauch mit Stopfen für TAIFUN-DUO (7552050)	82,50
	02766 Massageschlauch TAIFUN pulsierend (8551050)	410,60
	02728 Pumpenkonsole f. 2,2 u. 2,6 KW Pumpen (7280050)	235,40
	02585 Schwingungsdämpfer , M8 zu Pumpenkonsole (7280250)	17,20

Zubehör - Einbausatz Taifun-Standard/Kompakt Rg5

	027731 Flanschanschluss gerade , 2 1/2" A.G. wenn anflanschen direkt nicht möglich ist. (7190650)	63,50
	02773110 detto, jedoch Gbz10, salz- und meerwasserbeständig (7190651)	72,90
	027732 Flanschanschluss gebogen , 90° zum direkten Einbau in die Mauer 2 1/2" I.G. (7190350)	93,90
	02773210 detto, jedoch Gbz10, salz- und meerwasserbeständig (7190351)	108,10
	712820 Schieber 2 1/2 " I.G. (7184050)	132,40
	02778 Winkelsatz 45° , 2 1/2 " A.G. - I.G. für Standard Einbausätze bei Überlaufrippen (7935050)	241,10
	02779 Winkelsatz 90° , 2 1/2 " A.G. - I.G. für Standard Einbausätze bei Wandverrohrung (7945050)	215,20

ERSATZTEILE - ARMATUREN - TAIFUN Rg5/Gbz10

€ Gruppe B
exkl. MWSt.

	02769	Anschlussarmatur TAIFUN/STANDARD/KOMPAKT Rg5 mit runder ansaugsicherer Blende aus Edelstahl V4A , mit PN-Taster . (7307020)	1.238,90
	02769P	detto , jedoch mit Piezo-Taster (87307020)	1.258,60
	0276910	Anschlussarmatur TAIFUN/STANDARD/KOMPAKT Gbz10 salz- und meerwasserbeständig , mit runder ansaugsicherer Blende aus Edelstahl V4A , mit PN-Taster . (7307021)	1.424,80
	02215	Anschlussarmatur TAIFUN-DUO Rg5 mit 2 Düsen und runder ansaugsicherer Blende aus Edelstahl V4A , mit PN-Taster . (7309920)	1.542,70
	0221510	Anschlussarmatur TAIFUN-DUO Rg5 Gbz10 salz- und meerwasserbeständig , mit 2 Düsen und runder Blende aus Edelstahl V4A , mit PN-Taster . (7309921)	1.774,20
	02514	PN-Schlauch rot NW 4 x 1,5 per Meter (510512)	2,80
	02514W	PN-Schlauch transparent NW 4 x 1,5 per Meter (510511)	2,80
	02515	Tülle PVC für PN-Schlauch (510197)	3,10
	02822	Piezo-Schalter zu TAIFUN, Blende D=40 mm, mit Kontermutter, inkl. 5 m Kabel (7308720)	161,90
	028174	PN-Taster kompl. f. TAIFUN / JUNIOR / TRIM (7307320)	87,10
	028175	PN-Taster Unterteil aus KS inkl. Membrane (7307450)	47,90
	02411	Wurgenippel PG 9 für Einbausatz u. Einbautopf (7303650)	10,90
	024111	Ersatzgummi für detto (575364)	3,90
	027684	Luftrohr für Einbausatz, ohne O-Ring (7610250191)	11,00
	027687	Ersatz-O-Ring für Luftrohr (514050)	1,40
	028525	Luftregler komplett zu TAIFUN / JUNIOR (7304320)	70,30
	027693	Mengenverstellhebel zu TAIFUN (500801)	53,20
	027681	Verlängerung zu Verstellhebel TAIFUN (7610350141)	12,10
	02502	Schraube V4A für Armatur TAIFUN, M8 x 100 (505271)	9,40
	027691	Membrane NEU zu TAIFUN / JUNIOR (7307250)	34,60
	025892	Motorschutz , 2,2 kW, 4,0 - 6,0 A (575337)	119,80
	025893	Motorschutz , 2,6 kW, 6,0 - 9,0 A (575338)	120,20
	02589	Schütz bis 2,6 kW (575336)	112,50
	025862	Druckwellenschalter D3P zu TAIFUN / JUNIOR (530152)	140,80
	02587	2-Takt Relais zu Steuerung (575336)	69,70
	025201	Rückschlagventil TAIFUN mit Tüllen NW 8 (7309150)	86,10
	025202	Rückschlagventil TAIFUN / DUO mit Tüllen NW10 (7307150)	86,10
	025207	Rückschlagventil KS mit Korb, 3/8" I.G. (7307150)	10,40

GEGENSCHWIMMANLAGE JUNIOR-KOMPAKT Rg5/Gbz10

€ **Gruppe B**
exkl. MWSt.

Anschlusssätze V4A für Einbausatz Typ Junior-Kompakt, Art.Nr. 02844



- | | | |
|---------|--|----------|
| 02840 | Anschlusssatz JUNIOR-KOMPAKT Rg5
Armatur V4A , Rotgusspumpe, Pumpenleistung 2,2 KW ,
230 / 400 Volt DS, Leistungsaufnahme 2,8 KW / 4,8 Amp.
Förderstrom ca. 800 l/min. bei 1,0 bar Strömungsdruck,
mit PN-Taster.
(8160020) | 2.477,10 |
| 0284010 | Anschlusssatz JUNIOR-KOMPAKT Gbz10
Armatur V4A , Rotgusspumpe, Pumpenleistung 2,2 KW ,
230 / 400 Volt DS, Leistungsaufnahme 2,8 KW / 4,8 Amp.
Förderstrom ca. 800 l/min. bei 1,0 bar Strömungsdruck,
mit PN-Taster. salz- und meerwasserbeständig.
(8160021) | 2.848,60 |
| 02842 | Anschlusssatz JUNIOR-KOMPAKT Rg5
Armatur V4A , Rotgusspumpe, Pumpenleistung 1,5 KW ,
230 V WS, Leistungsaufnahme 2,0 KW / 9,5 Amp.
Förderstrom ca.700 l/min. bei 1,0 bar Strömungsdruck,
mit PN-Taster.
(8161020) | 2.767,60 |



PUMPENSCHACHT: Mindestmaß L = 80 cm, B = 50 cm, Höhe unter dem Wasserspiegel 75 cm

ACHTUNG!: Es ist unbedingt eine Be- und Entlüftung sowie eine Entwässerung vorzusehen.

Einbausatz Rotguss, Einbautiefe 130 / 250 mm, Junior-Kompakt Rg5/Gbz10



- | | | |
|---------|---|--------|
| 02844 | Einbausatz JUNIOR-KOMPAKT 250 mm Einbautiefe Rg5
für Beton-, Fliesen- und Folienbecken geeignet.
Druck- und Saugseite Flanschanschluss
(8011050) | 601,50 |
| 0284410 | detto, jedoch Gbz10, salz- und meerwasserbeständig
(8011051) | 691,70 |

Zubehör für Einbausatz



- | | | |
|---------|--|-----------------|
| 02845 | Schiebersatz JUNIOR-KOMPAKT
2 RG-Schieber mit Flanschanschluss mit Dichtungssatz
(8170050) | 350,10 |
| 02847 | Flachdichtung für Schiebersatz
mit 2 Dichtungen und Schrauben | 25,90 |
| 02846 | Flansch spezial JUNIOR-KOMPAKT 2" A.G. Rg5
für Einbausatz (8170150) | per Stück 34,50 |
| 0286810 | Flanschsatz JUNIOR für 02866 Einbausatz Gbz10
salz- und meerwasserbeständig
(8080051) | 125,60 |



Preis von Anschlusssatz und Einbausatz ergibt Preis der Gesamtanlage ohne Haltegriff, Pumpenkonsole, Flanschsatz und Massageschlauch.

GEGENSCHWIMMANLAGE JUNIOR-STANDARD Rg5/Gbz10

€ **Gruppe B**
exkl. MWSt.

Anschlusssätze V4A für Einbausatz, Typ Junior, Art.Nr. 02866 / 02877



- | | | |
|---------|---|--|
| 02861 | Anschlusssatz JUNIOR Standard Rg5
Armatur V4A , Pumpenleistung 2,6 KW , 230 / 400 V, DS
Leistungsaufnahme 3,4 KW / 5,7 Amp. Förderstrom ca. 1000 l/min.
bei 1,0 bar Strömungsdruck, mit PN-Taster.
(8063020) | 2.839,20 |
| 028611 | detto, jedoch Rg5, ohne Anschlusselemente.
(8066020) |  2.599,10 |
| 0286110 | Anschlusssatz JUNIOR Standard Gbz10
Armatur V4A , Pumpenleistung 2,6 KW , 230 / 400 V, DS
Leistungsaufnahme 3,4 KW / 5,7 Amp. Förderstrom ca. 1000 l/min.
bei 1,0 bar Strömungsdruck, mit PN-Taster.
salz- und meerwasserbeständig
(8063021) | 3.265,00 |



PUMPENSCHACHT: Mindestmaß L = 80 cm, B = 50 cm, Höhe unter dem Wasserspiegel 75 cm

ACHTUNG!: Es ist unbedingt eine Be- und Entlüftung sowie eine Entwässerung vorzusehen.

Einbausatz Rotguss, Einbautiefe 240 mm Rg5/Gbz10



- | | | |
|---------|--|--|
| 02866 | Einbausatz JUNIOR 240 mm, Rg5
für Beton-, Fliesen- und Folienbecken geeignet,
Druckseite 2" I.G., Saugseite 2" I.G.
(8000050) | 602,60 |
| 0286610 | detto, jedoch Gbz10, salz- und meerwasserbeständig.
(8000051) |  692,80 |

Einbausatz Rotguss, für Fertigbecken 155 mm Rg5/Gbz10



- | | | |
|---------|---|--------|
| 02877 | Einbausatz JUNIOR 155 mm, Rg5
mit Konterflansch und Stehbolzen,
speziell für Polyesterbecken
(8001050) | 594,80 |
| 0287710 | detto, jedoch Gbz10, salz- und meerwasserbeständig.
(8001051) | 683,90 |

Zubehör für Einbausätze



- | | | |
|---------|--|--------|
| 0286810 | Flanschsatz Gbz10 JUNIOR für 02866 Einbausatz
salz- und meerwasserbeständig.
(8080051) | 125,60 |
|---------|--|--------|



Preis von Anschlusssatz und Einbausatz ergibt Preis der Gesamtanlage ohne Haltegriff, Pumpenkonsole, Flanschsatz und Massageschlauch.









ZUBEHÖRTEILE - GSA - JUNIOR



Zubehör für Anschlusssatz Junior Art. Nr. 02840 - 02860 - 02861

	0286810	Flanschsatz JUNIOR Gbz10 , salz- und meerwasserbeständig. (8080051)	125,50
	02867	Dichtung (für Flanschsatz JUNIOR) (513016)	10,60
	02869	Haltegriffe Edelstahl V4A (2 Stk.) (8090020)	263,30
	02864	Blindplatte JUNIOR NiSn (8050000)	166,40
	02755	Massageschlauch JUNIOR (7550050)	62,50
	02855	Massageschlauch pulsierend, JUNIOR (8550050)	400,90
	02728	Pumpenkonsole f. 2,2 u. 2,6 KW Pumpen (7280050)	235,40
	02585	Schwingungsdämpfer , M8 zu Pumpenkonsole (7280250)	17,20

ERSATZTEILE - JUNIOR - Rg5

	02505	Pumpendruckstutzen 2" 90° f. 2,2 KW (7150050)	75,70
	02528	Pumpendruckstutzen 2" 90° f. 2,6 KW (7158050)	73,90
	02513	RG-Doppelnippel R 2" 90 mm (7040050)	 26,80
	02706	Schlauchstutzen 2" außen NW 50 (7060050)	44,40
	02849	Schlauchtülle NW 50 mit Ü-Mutter R 2" (7062050)	48,30
	02711	Hochdruckschlauch NW 50 (510500)	per lfm 44,90
	02713	Schlauchselle für Schlauch NW 55 - 57 (500506)	6,20
	02537	Druckstutzen NW 50, 90° (7151050)	73,90
	02536	Druckstutzen gerade für 2,2 KW, 2" A.G. (7156050)	42,20
	02526	Druckstutzen gerade 2" IG, 2 1/2" A.G. (7159050)	51,30
	712810	Schieber 2" I.G. Rotguss (501901)	81,80

ERSATZTEILE - ARMATUREN - JUNIOR/UNI

Gruppe B
exkl. MWSt.

02848	Anschlussarmatur JUNIOR, V4A poliert Rg5 mit PN-Taster.	(7304020)	988,10
0284810	Anschlussarmatur JUNIOR, V4A poliert Gbz10 mit PN-Taster.	(7304021)	1.136,30
02514	PN-Schlauch rot NW 4 x 1,5	(510512)	2,80
02514W	PN-Schlauch transparent NW 4 x 1,5	(510511)	2,80
02515	Tülle PVC für PN-Schlauch	(510197)	3,10
028174	PN-Taster JUNIOR-Armatur (7307320) (neue Ausführung)	(7307320)	87,10
028175	PN-Taster Unterteil aus KS inkl. Membrane	(7307450)	47,90
028527	Silikonschlauch zu Luftregler JUNIOR	per lfm	14,50
02411	Würgenippel PG 9 für Einbausatz u. Einbautopf	(7303650)	10,90
024111	Ersatzgummi für detto	(530348)	3,90
028525	Luftregler komplett zu TAIFUN / JUNIOR	(7304320)	70,30
027691	Membrane NEU zu TAIFUN / JUNIOR	(7307250)	34,60
025200	Rückschlagventil JUNIOR mit Tüllen NW 6	(7304150)	86,10
02586	Druckwellenschalter DW20	(530150)	67,60
025862	Druckwellenschalter D3P zu TAIFUN / JUNIOR	(530152)	140,80
027693	Mengenverstellhebel	(500801)	53,20
025892	Motorschutz, 2,2 kW, 4,0 - 6,0 A	(575337)	119,80
025893	Motorschutz, 2,6 kW, 6,0 - 9,0 A	(575338)	120,20
02589	Schütz bis 2,6 kW	(575336)	112,50

ERSATZTEILE - ARMATUREN - UNI und BAFL



02501	Anschlussarmatur UNI, V4A poliert Rg5 mit PN-Taster, 5 m PN-Schlauch 4 x 1,5 rot transparent, inkl. 1 m Luftschlauch mit Ventil	(7303020)	1.238,50
02870	Membrane TAIFUN / JUNIOR (Herga Balg mit 1 m PN-Schlauch) (für Anlagen vor dem Jahr 2000)	(7303250)	35,50
02852	Luftregler JUNIOR-Armatur komplett (alte Ausführung)	(7304200)	70,30
02502	Linsensenkschraube M8 x 100 V4A	(505271)	9,40
02597	Luftregler für UNI Armatur - komplett (alte Ausführung)	(7303500)	71,10
02598	PN-Taster für UNI Armatur - komplett (alte Ausführung)	(7303200)	69,20
02865	Membrane flach (alt) rot	(511102)	11,30
025981	PN-Taster BAFL	(7301500)	116,40
02873	Membrane BAFL	(511101)	39,00

GEGENSCHWIMMANLAGE TRIM-JET KOMPAKT Rg5

€ Gruppe B
exkl. MWSt.

Anschlusssatz für Einbausatz Typ Trim-Jet, Art. Nr. 02234, 02235



02244 **Anschlussatz Trim-Jet mit runder Armatur, Rg5**
mit PN-Taster, rilsan, weiß beschichtet (ohne Haltegriff)
inklusive Pumpe 2,2 KW, DS und
PN-Schaltung bis 5 m Schaltleistung
(7663590)

2.167,30



PUMPENSCHACHT: Mindestmaß L = 80 cm, B = 50 cm, Höhe unter dem Wasserspiegel 75 cm

ACHTUNG!: Es ist unbedingt eine Be- und Entlüftung sowie eine Entwässerung vorzusehen.

Einbausatz Rotguss, Einbautiefe 150 / 240 mm, Trim-Jet Rg5



02234 **Einbausatz Bronze 240 mm**
für Beton- und Folienbecken geeignet.
Druck- und Saugseite Flanschanschluss
(7651050)

556,10

Zubehör für Einbausatz



02240 **Flanschsatz für Folienbecken, einteilig**
(7680050)

96,70



02245 **Haltegriff Edelstahl V4A rund**
weiß rilsan beschichtet
(7673090)

270,90



02755 **Massageschlauch**
(7550050)

62,50



GEGENSCHWIMMANLAGEN SETS - V4A BASIC-ND und ADVANCE-ND

€ **Gruppe B**
exkl. MWSt.

Gegenschwimmanlagen Set Basic-ND



466044 **Gegenstromanlage BASIC-ND** 3.585,00
komplette GSA aus Edelstahl V4A, inklusive Einbausatz, zwei Ansaugungen inkl. Flanschsatz, 5,5 PS Pumpe, Schaltkasten, beleuchteten Piezo Taster (Ein/Aus), Durchflussleistung 60 m³/h (laut EN Norm), ohne Verrohrungselemente.

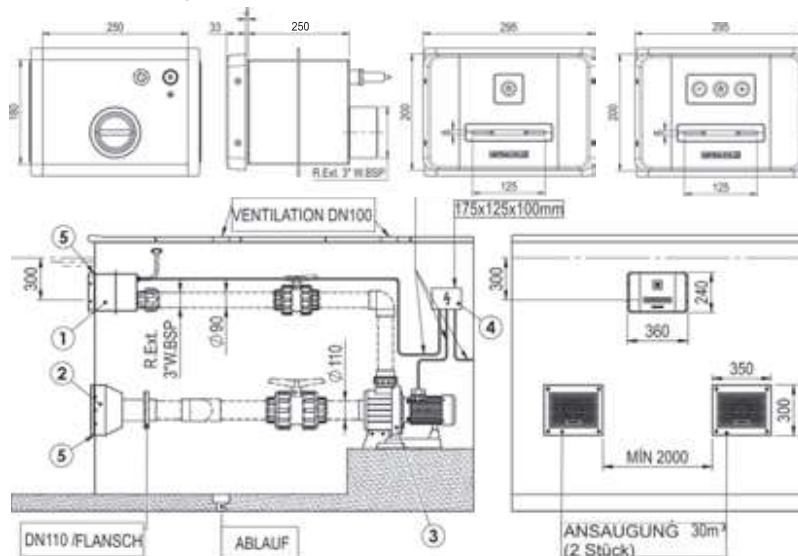

Gegenschwimmanlagen Set Advance-ND



466043 **Gegenstromanlage ADVANCE-ND** 5.426,00
komplette GSA aus Edelstahl V4A, inklusive Einbausatz, zwei Ansaugungen, inkl. Flanschsatz, 5,5 PS Pumpe regelbar, Schaltkasten, beleuchteten Piezo Taster (Ein/Aus und +/-), Durchflussleistung 60 m³/h (laut EN Norm), ohne Verrohrungselemente

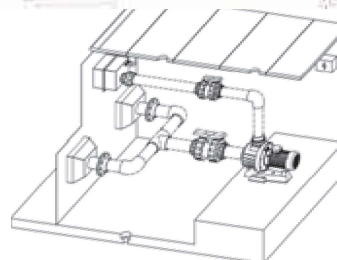
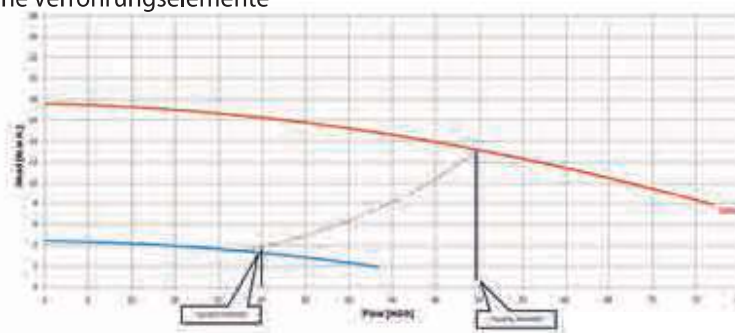

- 4660431 **Ansaugung einzeln**, komplett mit Flanschsatz (66043R0510) 463,60
- 466045 **Verrohrungssatz ohne Rohre (DA 90/110)** zu Basic-ND und Advance-ND 363,10



GEGENSCHWIMMANLAGE V4A SPRINT-2000

Anschlusssatz Sprint DS bestehend aus:



04752	Armatur eckig V4A , komplett mit Düsenstock, mit PN-Taster, ohne Haltegriff.	(11499)	636,00
465489	Armatur BASIC-NL V4A , Blende Edelstahl V4A, 420 x 360mm, Durchflussleistung: 60 m ³ /h, ohne Haltegriff		923,50
047483	Jet-Pumpe Astral Leistung 2,6 KW, 230/400 V,	(11504)	931,10
04749	PN-Schaltkasten , 3-phasig, 400 V, 6,3 - 10,0 Ampere	(11506)	389,80

Anschlusssatz Sprint WS bestehend aus:

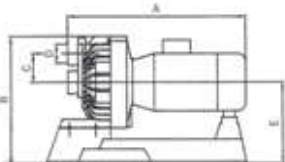

Art.Nr.	A	B	C	D	E
047481	500	388	90	2"	238
047483	440	388	90	2"	238

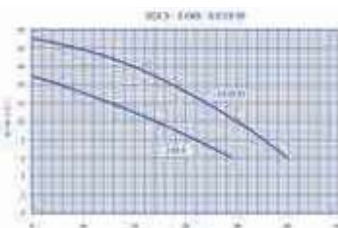

04752	Armatur eckig V4A , komplett mit Düsenstock, mit PN-Taster, ohne Haltegriff.	(11499)	636,00
465489	Armatur BASIC-NL V4A , Blende Edelstahl V4A, 420 x 360mm, Durchflussleistung: 60 m ³ /h, ohne Haltegriff		923,50
047481	Jet-Pumpe Astral Leistung 1,5 KW, 230 V,	(11505)	1.034,70
047491	PN-Schaltkasten , 1-phasig, 230 V, 6,3 - 10,0 Ampere	(11507)	429,30

Einbausatz V4A Flanschsatz, Haltegriff und Massageschlauch



04765	Einbausatz für Beton- und Folienbecken 240 mm Länge	(00243)	357,10
04762	Flanschsatz V4A für detto	(00248)	117,30
01507	Ersatzdichtung für Flansch 04762		12,20

Zubehör



04760	Haltegriff V4A für Armatur eckig	(00246)	173,50
465535	Haltegriff V4A für Armatur BASIC-NL		139,50
04761	Massageschlauch (passt nicht zu Armatur Basic)	(00247)	45,10

Ersatzteile



04786	Rückschlagventil komplett	(4402050109)	7,60
04789	PN-Taster komplett	(4402050119)	59,30
047451	Luftregler	(4402050603)	28,70
047680	Quetschdichtungen zu Astral Jet , bestehend aus: Quetschdichtung zu Luftregler und PN-Taster, Quetschverschraubung zu Luftregler und PN-Taster	(442050603)	5,00

GEGENSCHWIMMANLAGE ABS SPRINT-2000

€ **Gruppe B**
exkl. MWSt.

Anschlusssatz Sprint DS bestehend aus:



04745 **Armatür eckig ABS**, komplett mit Düsenstock mit PN-Taster, und integriertem Haltegriff. (11013) 548,10

411014 **detto, jedoch mit Sichtblende VA (ohne Haltegriff 04760)** (11014) 618,10



047483 **Jet-Pumpe Astral**
Leistung 2,6 KW, 230/400 V, (11504) 931,10

04749 **PN-Schaltkasten**, 3-phasig, 400 V 6,3 - 10,0 Ampere (11506) 389,80

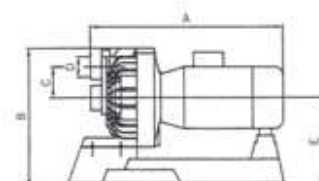

Art.Nr.	A	B	C	D	E
047481	500	388	90	2"	238
047483	440	388	90	2"	238

Anschlusssatz Sprint WS bestehend aus:

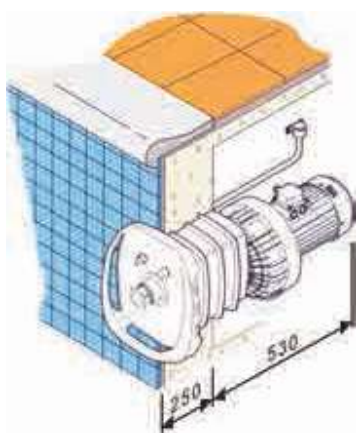

04745 **Armatür eckig ABS**, komplett mit Düsenstock mit PN-Taster, und integriertem Haltegriff. (11013) 548,10

411014 **detto, jedoch mit Sichtblende VA (ohne Haltegriff 04760)** (11014) 618,10

047481 **Jet-Pumpe Astral**
Leistung 1,5 KW, 230 V, (11505) 1.034,70

047491 **PN-Schaltkasten**, 1-phasig, 230 V 6,3 - 10,0 Ampere (11507) 429,30

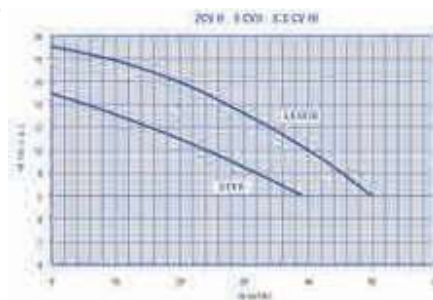

Einbausatz ABS Flanschsaetz und Massageschlauch



04746 **Einbausatz ABS für Beton- und Folienbecken**
240 mm Länge, mit Gewindebuchsen (11502) 247,70

04747 **Flanschsaetz ABS für detto** (11503) 86,50

047471 **Dichtung für Flanschsaetz** (4402050111) per Paar 39,80

047472 **Schraubensatz für Flansch** (4402050114) 11,70

Zubehör



04760 **Haltegriff für Armatür 411014** (00246) 173,50

04761 **Massageschlauch** (00247) 45,10

Ersatzteile siehe Seite 14



GEGENSTROMANLAGE ABS SPRINT-2000 2-FLUTANLAGE

€ **Gruppe B**
exkl. MWSt.

Anschlusssatz Sprint DUO DS bestehend aus:



411508 **2-Flut-Armatur eckig ABS**, komplett mit Düsenstock ohne Haltegriff, (11508) 1.109,20

428568 **Jet-Pumpe Astral**
Leistung 2,2 KW, 230 V, (28568) 730,10

430774 **Jet-Pumpe Astral**
Leistung 2,2 KW, 400 V, (30774) 1.057,60

411509 **Jet-Pumpe Astral**
Leistung 3,3 KW, 400 V, (11509) 1.166,90



425456 **PN-Schaltkasten**, 1-phasig, 230 V, 2,2 KW, 10,0 - 16,0 Ampere, (25456) 535,90

411510 **PN-Schaltkasten**, 3-phasig, 400 V, 3,3 KW, 6,3 - 10,0 Ampere, (11510) 433,40

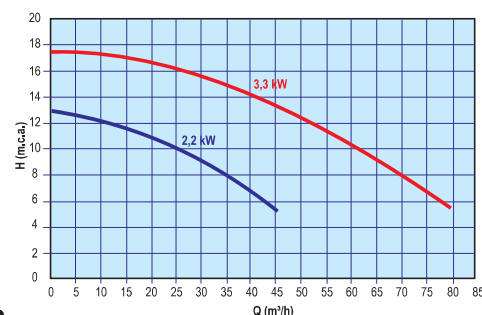
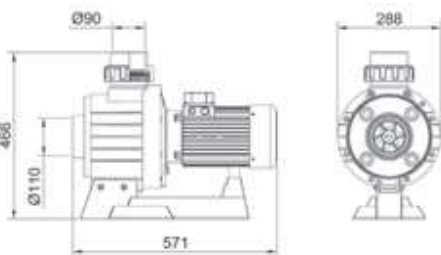

Einbausatz V4A Flanschsaetz und Massageschlauch



405555 **Einbausatz V4A zu ASTRAL 2-Flutanlage**
240 mm Länge (05555) 551,70



405558 **Flanschsaetz V4A für detto** (05558) 141,00



405581 **Dichtung für Flanschsaetz (2 Stück)** (4402050113) 37,00

04761 **Massageschlauch** (00247) 45,10

Ersatzteile



04786 **Rückschlagventil komplett** (4402050109) 7,60

04789 **PN-Taster komplett** (4402050119) 59,30

047451 **Luftregler** (4402050120) 28,70



047680 **Quetschdichtungen zu Astral Jet**, bestehend aus:
Quetschdichtung zu Luftregler und PN-Taster,
Quetschverschraubung zu Luftregler und PN-Taster 5,00

JET-ARMATUR ECO - RUND UND ECKIG

€ **Gruppe B**
exkl. MWSt.

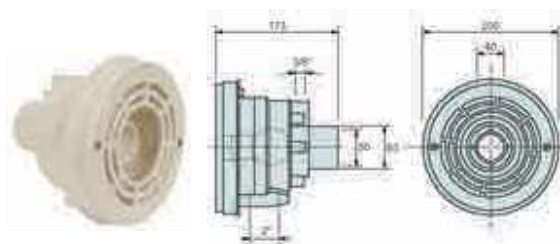

490000 **Jet-Armatur ECO rund, KS,**
inkl. Folienflansch,
Anschluss saugseitig: 2"
Anschluss druckseitig: DA50/63
Luftanschluss: 3/8"
Abmessungen: DxT 200 x 173 mm

155,70



445618 **Jet-Armatur ECO eckig, KS, mit PN-Taster**
inkl. Folienflansch, mit Gewindebuchsen M6,
mengenregulierbar,
Anschluss saugseitig: DA75
Anschluss druckseitig: DA63
Luftanschluss: 20 mm
Abmessungen: BxHxT 195 x 235 x 164 mm
(53835)

507,30



047511 **Rückschlagventil-Set** zu Armatur ECO eckig,
bestehend aus Winkel, Reduktion, Schlauch
und Rückschlagventil.

14,60

Ersatzteile

435295 **Ersatztaster zu Armatur 453835**

21,40

4538351 **Ersatzdichtung zu 453835**

9,60

4538352 **Ersatzflansch zu 453835**

9,60

ANLAGENSET ECO - ECKIG



04750 **Anlagenset ECO eckig 650l/min 230V**

2,0KW

1.444,20

Bestehend aus:

Armatur Eco eckig (453835)

Pumpe Astral-Jet 2,2 kW 230V (428568)

PN Schaltkasten für 2,0KW (047504)

Rückschlagventil-Set (047511)

Ohne Verrohrung

04751 **Anlagenset ECO eckig 800l/min 400V**

2,2KW

1.386,00

Bestehend aus:

Armatur Eco eckig (453835)

Pumpe BCC 2,2KW 400V (490500)

PN Schaltkasten für 2,2KW (047501)

Rückschlagventil-Set (047511)

Ohne Verrohrung

047510 **Anlagenset ECO eckig 1000l/min 400V**

2,6KW

1.588,00

Bestehend aus:

Armatur Eco eckig (453835)

Pumpe BCC 2,6KW 400V (490510)

PN Schaltkasten für 2,6KW (047502)

Rückschlagventil-Set (047511)

Ohne Verrohrung

ROTGUSS Rg5-PUMPEN FÜR GEGENSCHWIMMANLAGEN

€ **Gruppe B**
exkl. MwSt.



02740 **Pumpe normalsaugend 2,2 KW DS**
230/400 V, 50 Hz, Saugseite G. 2"
Leistungsaufnahme 2,8 KW, 4,8 Amp.
800 lit./min. bei 10 m WS, (**JUNIOR-STANDARD**)
(7751050)

1.371,80



0274010 **detto, jedoch Gbz10, salz- und meerwasserbeständig.**
(7751051)

1.577,30

02741 **Pumpe normalsaugend 2,6 KW DS**
230/400 V, 50 Hz, Saugseite G. 2"
Leistungsaufnahme 3,4 KW, 5,7 Amp.
1.000 lit./min. bei 10 m WS, (**JUNIOR-STANDARD**)
(7753050)

1.559,90



0274110 **detto, jedoch Gbz10, salz- und meerwasserbeständig.**
(7753851)

1.794,00

02746 **Pumpe normalsaugend 2,2 KW DS KOMPAKT**
230/400 V, 50 Hz, Flanschanschluss,
Leistungsaufnahme 2,8 KW, 4,8 Amp.
800 lit./min. bei 10 m WS, (**JUNIOR-KOMPAKT**)
(7751150)

1.463,80



02747 **Pumpe normalsaugend 1,5 KW WS**
230 V, 50 Hz, Leistungsaufnahme 2,0 KW, 9,7 Amp.
(**JUNIOR-KOMPAKT**)
(7751950)

1.743,00



02742 **Pumpe normalsaugend 1,5 KW WS**
230 V, 50 Hz, (BKM), Saugseite G. 2"
Leistungsaufnahme 2,0 KW, 9,7 Amp.
700 lit./min. bei 10 m WS, (**JUNIOR-STANDARD**)
(7752050)

1.614,70



02743 **Pumpe normalsaugend 2,6 KW DS**
230/400 V, 50 Hz, Saugseite G. 2 1/2"
Leistungsaufnahme 3,4 KW, 5,7 Amp.
1.050 lit./min. bei 10 m WS, (**TAIFUN-STANDARD-DUO**)
(7754050)

1.563,20



0274310 **detto, jedoch Gbz10, salz- und meerwasserbeständig.**
(7754051)

1.797,80



027465 **Pumpe normalsaugend 2,6 KW DS**
230/400 V, 50 Hz, Flanschanschluss
Leistungsaufnahme 3,4 KW, 5,7 Amp.
1.050 lit./min. bei 10 m WS, (**TAIFUN KOMPAKT**)
(7754250)

1.774,30

02746510 **detto, jedoch Gbz10, salz- und meerwasserbeständig.**
(7754251)

2.040,50



02744 **Pumpe normalsaugend 4 KW DS**
großes Gehäuse 400 V, 50 Hz, für Flanschanschluss DA 90
Leistungsaufnahme 5,2 KW, 8,8 Amp.
1.666 lit./min. bei 10 m WS
(7731050)



3.473,60



0274410 **detto, jedoch Gbz10, salz- und meerwasserbeständig.**
(7731051)



3.994,00

02745 **Pumpe normalsaugend 5,5 KW DS**
großes Gehäuse 400 V, 50 Hz, für Flanschanschluss DA 90
Leistungsaufnahme 7 KW, 11,8 Amp.
2.000 lit./min. bei 10 m WS
(7741050)



4.052,00

PUMPENERSATZTEILE



Pumpen- Ersatzteile - 2,2 / 2,6 / 4,0 / 5,5 kW Fitstar Anlagen



027401	Motor 2,2 kW , DS mit Steckwelle	(7755050)	687,40
027461	Motor 2,6 kW , DS mit Steckwelle, ATB	(7753750)	745,50
027400	Stecksatz Jet- Pumpe 2,2 kW , komplett mit Laufrad.	(7751350)	1.244,90
027460	Stecksatz Jet- Pumpe 2,6 kW , komplett mit Laufrad.	(7753350)	1.320,00
02545	Laufblad für 2,2 kW-Pumpe , Durchmesser 126 mm, (GSB40)	(7751650)	184,40
02546	Laufblad für 2,6 kW-Pumpe , D 130 mm	(510319)	173,50
02550	Laufblad für 4,0 kW-Pumpe , D 140 mm	(7731550)	407,00
025501	Laufblad für 5,5 kW-Pumpe , D 150 mm	(7741550)	422,30
02543	Steckwelle , inkl. Mutter für 2,2 und 2,6 kW	(7753460)	60,10
025431	Steckwelle , inkl. Mutter für 4,0 und 5,5 kW	(7731350)	131,40
02583	Lüfterrad für 2,2 und 2,6 kW-Pumpen	(512403)	110,90
02577	O-Ring , 132 x 2,5 für Gehäuse 2,2 und 2,6 kW	(514045)	12,80
02551	O-Ring , OR 160 x 3,5 für Gehäuse 4,0 kW und 5,5 kW-Pumpen	(514091)	16,00
02544	Gleitringdichtung für 2,2 / 2,6 kW , 4,0 / 5,5 kW-Pumpen	(562501)	164,20
02584	Stopfen, G 1/4" , für Entleerung, DIN 910, V4A mit CU-Dichtring	(506900)	15,60
027462	Sechskantmutter M16 , DIN 934, V4A für Steckwelle, kompl. mit Beilagescheibe	(506008)	5,80
027463	Fächerscheibe , DIN 6798, A4, M 16,5 / Form A	(506404)	2,60
027464	Paßfeder , A 6 x 6 x 16 DIN 6885	(500490)	4,10

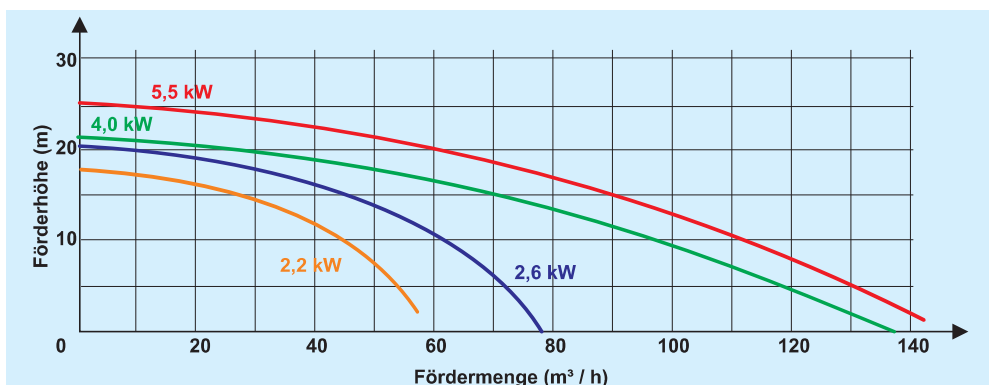

PUMPENANSCHLÜSSE - ROTGUSS Rg5

€ **Gruppe B**
exkl. MWSt.



02505 **Pumpen-Druckstutzen 2" A.G. 90°**
für 2,2 KW und 1,5 KW- Pumpe 02740, 02742, 02748
(7150050)

75,70



02525 **Pumpen-Saugstutzen 2" A.G. gerade**
für 2,6 KW Pumpe 02741
(7163050)

52,20



02528 **Pumpen-Druckstutzen 2" A.G. 90°**
für 2,6 KW Pumpe 02741
(7158050)

73,90



02537 **Pumpen-Druckstutzen NW 50, 90°**
für Pumpe 02742 / 02740 1,5 KW und 2,2 KW
(7151050)

73,90



02536 **Pumpen-Druckstutzen gerade 2" A.G.**
für 2,2 KW Pumpe
(7156050)

42,20



02538 **Pumpen-Druck- od. Saugstutzen DA 90**
für 4,0 KW und 5,5 KW Pumpe 02744 / 02745
(7005500)

73,90



02916 **Pumpen-Saugstutzen gerade 2 1/2" A.G.**
für 2,6 KW Pumpe 02741 / 02743
(7164050)

56,70



02526 **Pumpen-Druckstutzen gerade 2 1/2 A.G. x 2 "I.G.**
für 2,6 KW Pumpe 02741
(7159050)

51,30



02527 **Pumpen-Druckstutzen 2 1/2" A.G. 90°**
für 2,6 KW Pumpe 02741
(7158550)

90,00



02914 **Pumpenflansch Druckseite**
m. Bundbuchse DA 75 f. 2,6 KW Filter-Pumpe 02741
(7005550)

123,30



02915 **Pumpenflansch Saugseite**
m. Bundbuchse DA 75 f. 2,6 KW Filter-Pumpe 02741
(7005650)

123,30



02714 **Schlauchschelle** für Schlauch NW 73 - 79
(575678)

6,80



025391 **Überwurfmutter** mit Tülle
2 1/2 " x I.G. x NW 65 mit Dichtung
(7162050)

56,90



Pumpenanschlüsse in Gbz10 auf Anfrage!

STEUERUNGSZUBEHÖR FÜR GSA UND MASSAGEANLAGEN MIT PNEUMATISCHER BETÄTIGUNG

€ **Gruppe B**
exkl. MWSt.



186,80



02701 **Einbausatz Rg5-Schalterplatte** (8701050)
zu Schalterplatte (02702)



02702 **Schalterplatte V4A** für Art. 2701 (8702020) 371,60
1 PN-Schalter, 2 x Luftregler



02703 **PN-Schalter Einbautopf Rg5** (8710050) 103,60

0270310 **detto, jedoch Gbz10,** (8710051) 119,10
salz- und meerwasserbeständig.



0270910 **Flanschsatz Gbz10,** (8712551) 47,50
salz- und meerwasserbeständig.



01897 **Ersatzdichtung für 0270910** (513047) 4,20

02705 **PN-Schalter Tastereinsatz V4A** (8712020) 124,90

0270510 **detto, jedoch Gbz10,** (8712021) 143,70
salz- und meerwasserbeständig.

Alle Pneumatiksteuerungen sind mit einem Heizungswiderstand ausgerüstet, der in feuchten Räumen zur Verminderung von Kondenswasserbildung beiträgt.

PN-2-Takt Steuerungen



02727 **PN-Steuerung 230 V** 216,50
Schaltleistung 0,5 - 0,9 kW (ohne Motorschutzschalter)
(7311050)

02730 **PN-Steuerung 230 V** 430,10
0,75 kW mit Motorschutzschalter, 4,0 - 6,0 Ampere
(7312150)

027300 **PN-Steuerung 230 V** 430,10
1,10 kW mit Motorschutzschalter, 6,0 - 9,0 Ampere
(7313250)

02731 **PN-Steuerung 230 V** 430,10
1,5 - 2,0 kW mit Motorschutzschalter, 8,0 - 11,0 Ampere
(7313050)



02738 **PN-Steuerung 400 V** 430,10
1,1 kW mit Motorschutzschalter, 2,8 - 4,0 Ampere
(7322350)

02725 **PN-Steuerung 400 V** 467,00
2,2 kW mit Motorschutzschalter, 4,0 - 6,0 Ampere
(7322150)

02726 **PN-Steuerung 400 V** 467,00
2,6 kW mit Motorschutzschalter, 6,0 - 9,0 Ampere
(7322160)

02734 **PN-Steuerung 400 V mit Sanft-Anlauf** 1.552,50
4,0 kW, 6,3 - 10,0 Ampere
(7335050)

02735 **PN-Steuerung 400 V mit Sanft-Anlauf** 1.552,50
5,5 kW, 10,0 - 16,0 Ampere
(7335550)

PN-4-Takt Steuerungen



02736 **PN-4-Takt Steuerung 400 V** 709,70
2 x 2,2 kW mit 2 Motorschutzschalter, 4,0 - 6,0 Ampere
(7321050)

027361 **PN-4-Takt Steuerung 400 V** 709,70
2 x 2,6 kW mit 2 Motorschutzschalter, 6,0 - 9,0 Ampere
(7321060)

STEUERUNGSZUBEHÖR FÜR GSA UND MASSAGEANLAGEN MIT BETÄTIGUNG DURCH PIEZO-SCHALTER

€ **Gruppe B**
exkl. MWSt.

Piezoschaltereinsätze



02823 **Piezoschalteinsatz mit Kontermutter 1"** 247,20
und Dichtung für Fertigbecken, flache Ausführung
Blende aus V4A, D = 48 mm, inkl. 10m Kabel



02821 **Piezoschalteinsatz mit Kontermutter 1"** (8716220) 268,50
und Dichtung für Fertigbecken, ohne Steuerung,
Blende V4A, D=49mm Bohrung 32mm, inkl. 5m Kabel



02820 **Piezoschalteinsatz**, komplett aus V4A (8716020) 166,20
für Folien und Fliesenbecken, Blende D=110mm

Einbautopf



02703 **Einbautopf Rg5** (8710050) 103,60



0270310 **detto, jedoch Gbz10,** (8710051) 119,10
salz- und meerwasserbeständig.

02825 **Einbautopf V4A** für Piezoschalteinsatz 02820 203,10
Tiefe =107mm

0270910 **Flanschsatz Gbz10,** (8712551) 47,50
salz- und meerwasserbeständig.

Steuerungen für Piezoschaltereinsätze (Laufzeitbegrenzung von 10 sec. bis 10 min. einstellbar)



02718 **Steuerung für Piezoschalter 230 V** (7338550) 131,00
Achtung: nur mit Relais, max. Schaltleistung 1,0 Ampere



027300S **Steuerung für Piezoschalter 230 V** (7313350) 442,20
1,1 kW mit Motorschutzschalter, 6,0 - 9,0 Ampere

02725S **Steuerung für Piezoschalter 400 V** (7336540) 463,30
2,2 kW mit Motorschutzschalter, 4,0 - 6,0 Ampere

02739 **Steuerung für Piezoschalter 400 V** (7336550) 463,30
2,6 kW mit Motorschutzschalter, 6,0 - 9,0 Ampere

02731S **Steuerung für Piezoschalter 230 V** (7336650) 463,30
1,5 + 2,2 kW mit Motorschutzschalter, 8,0 - 11,0 Ampere

02726S **Steuerung für Piezoschalter 230 V** (7336750) 463,30
2,2 kW mit Motorschutzschalter, 11,3 - 16,0 Ampere

02738S **Steuerung für Piezoschalter 400 V** (7336850) 463,30
1,1 kW mit Motorschutzschalter, 2,8 - 4,0 Ampere

027361S **4-Takt Piezosteuerung 400 V** (7339550) 745,40
2 x 2,6 kW mit 2 Motorschutzschaltern, 6,0 - 9,0 Ampere



435403 **Timer** zur zeitlich begrenzten Aktivierung von Wasserattraktionen 221,80
Der PN- oder piezoelektrische Taster aktiviert die Relaisschaltung
des Timers. Zeitabschnitte können von 0 bis 30 Minuten programmiert
werden. Sobald die Zeit abgelaufen ist, schaltet das Relaissystem autom.
aus. Der Timer ermöglicht auch ein einfaches An- und Ausschalten, ohne
Timer Funktion. Es gibt 2 zusätzliche Anschlüsse für die LED-Anzeige am
piezoelektrischen Taster. 230 V, 50 Hz, max. 12 A. Bei 400 V ist ein
zusätzliches Relais notwendig. (nicht im Lieferumfang enthalten).
Dimensionen: 52 x 90 x 80 mm.

BODEN-LUFTSPRUDELANLAGE AUS ROTGUSS Rg5

€ **Gruppe B**
exkl. MWSt.

Anschlussätze Boden-Luftsprudel-Anlage für Einbausatz Rg5 - **Standard**



02445 **Anschlussatz für Fliesen- und Folienbecken**  3.241,40
mit Seitenkanalverdichter 1,10 KW,
WS, 230 V, Förderstrom 130 m³ / h
Rückschlagventil, Piezo-Schalter und Schaltung,
ohne Einbausatz
(8530020)



02440 **Einbausatz Rg5, für rechteckigen Abgang** 502,80
2" I.G., Betonb. - Fliese - Folie
mit Einbautopf für PN-Taster
(8500050)



02441 **Einbausatz Rg5, für senkrechten Abgang** 480,50
2" I.G., Betonb. - Fliese - Folie
mit Einbautopf für PN-Taster
(8510050)



0244210 **Flanschringsatz Gbz10,** 202,10
salz- und meereswasserbeständig,
zweiteilig für Folienausführung
(für Abdeckplatte und PN-Taster)
(8522051)



Ausführung mit Licht auf Anfrage!

Ersatzteile Anschlussätze



02455 **Abdeckplatte V4A,** zu 02445 **D = 350 mm** 649,70
für Folien- und Fliesenbecken
(8531020)



02456 **Abdeckplatte V4A,** zu 02446 **D = 350 mm**  592,20
für Fertigbecken
(8541020)



02454 **Abdeckplatte V4A,** zu 02448 **D = 350 mm** 1.114,80
für Folien- und Fliesenbecken
mit Scheinwerfer 3er-LED, RGB
(8532020)



MASSAGEANLAGEN - TYP STANDARD Rg5/Gbz10

€ **Gruppe B**
exkl. MWSt.

	02481	Einbausatz Rg5, 2-fach 240 mm, Rotguss (8696050)	561,40
	0248110	detto, jedoch Gbz10, salz- und meerwasserbeständig. (8696051)	646,00
	02487	Einbausatz Rg5, 4-fach 240 mm, Rotguss (8696150)	1.238,30
	0248710	detto, jedoch Gbz10, salz- und meerwasserbeständig. (8696151)	 1.424,00
	02482	Anschlusssatz Rg5, 2-fach für Beton-Folienbecken komplett mit Rotguss-Pumpe, 0,5 KW, WS, PN-Schaltung, Piezo-Schalter, haarsicheres Ansaugsieb V4A , Blenden V4A , (8697020)	1.850,60
	0248210	detto, jedoch Gbz10, salz- und meerwasserbeständig. (8697021)	 2.128,00
	02488	Anschlusssatz Rg5, 4-fach für Beton-Folienbecken komplett mit Rotguss-Pumpe, 1,5 KW, WS, PN-Schaltung, Piezo-Schalter, haarsicheres Ansaugsieb V4A , Blenden V4A , (8697120)	3.344,80
	0248810	detto, jedoch Gbz10, salz- und meerwasserbeständig. (8697121)	 3.965,10

Zubehör



0248310 **Flanschsatz Gbz10, salz- und meerwasserbeständig.**
komplett für Massageanlage
bestehend aus: 2 x Flansch für Druckseite,
1 x Flansch für PN-Schalter,
(8669951) 83,00



02483210 **Flanschsatz Gbz10, salz- und meerwasserbeständig.**
4-fach komplett für Massageanlage
bestehend aus: 4 x Flansch für Druckseite,
1 x Flansch für PN-Schalter,
(8696751) 216,00

 **Die Anzahl der Düsen kann erhöht werden.**
Lieferzeit bei **Gbz10** Ausführungen

Für öffentliche Anwendungen laut EN 13451 muss eine zweite Ansaugung verwendet werden.



02565 **Wand-Einbauteil-Saugseite, Rg5**
2 1/2" I.G. Einbautiefe 240 mm (8641050) 246,80

0256510 **detto, jedoch Gbz10, salz- und meerwasserbeständig.** (8641051) 284,00

0240410 **Flanschsatz für Folie Gbz10, salz- und meerwasserbeständig.** (8674251) 45,60

02708 **Ersatzdichtung für Flanschsatz 02402410** (513803) 8,00

02579 **Ansaugsieb V4A, D = 200 mm** (8671520) 94,30
Lochabstand 800 mm

FITSTAR-LUFTSPRUDELSITZ AUS ROTGUSS Rg5/Gbz10

€ Gruppe B
exkl. MWSt.



02631 **Einbausatz Rg5, für Luftsprudelsitz 1-fach**, L = 482 mm
komplett mit Betonschutz, Anschlusswinkel
Reduktion und Dichtung.
1 Stück für ca. 40m³ Luftvolumen
(8795050) 281,80

0263110 **detto, jedoch in Gbz10, salz- und meerwasserbeständig.**
(879505051) 324,00

02636 **Abdeckblech** für Luftsprudelsitz, L = 500 mm
mit Dichtung und Schrauben (V4A) (8795020) 321,80

Luftsprudeldüsen



02447 **Luftsprudeldüse V4A** D = 100 mm (0953120) 238,80
1 1/2" A.G. x 40 mm, 27 Bohrungen 4 mm

02449 **Luftsprudeldüse V4A** D = 93 mm (0953020) 185,30
2" A.G. x 40 mm, mit Foliendichtflansch

Luftsprudelliegen auf Anfrage

SEITENKANALVERDICHTER



12818 **Seitenkanalverdichter SCL K04**, 230 V, 0,75 kW, 5,5 A
mit Schalldämpfer saug- u. druckseitig 1 1/2" I.G. 788,10

12819 **Seitenkanalverdichter SCL K04**, 230 V, 1,10 kW, 6,8 A
mit Schalldämpfer saug- u. druckseitig 1 1/2" I.G. 803,90

12816T **Seitenkanalverdichter SCL K05**, 400 V, 2,2 kW, 5,3 A
mit Schalldämpfer saug- und druckseitig 2" I.G. 1.033,30

12820 **Seitenkanalverdichter SCL K06**, 400 V, 3,0 kW, 6,5 A
mit Schalldämpfer saug- und druckseitig 2" I.G. 1.299,10

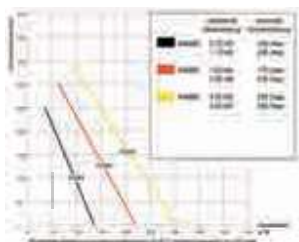

PN-Schaltung und PN-Schalter gehören nicht zum Lieferumfang - siehe Seite 21.

Weitere Gebläse bzw. Seitenkanalverdichter siehe Seite 53

TOTAL JET MASSAGEANLAGE

Einzigartige rotierende Massageanlage mit sich bewegenden Düsen. Geeignet zur Massage des gesamten Rückenbereichs. Auf Wunsch auch fixierbar auf einer Position zur punktuellen Massage.











02640 **Total Jet Anschlusssatz** (8890120) 4.987,00
komplett mit Rotguss- Bronzepumpe 230V 0,5kW,
Seitenkanalverdichter 230V 900W, Massageabdeckung,
Ansaugsieben, Piezo Schalter und Schaltung.

02641 **Einbausatz V4A für Total Jet** (8890020) 947,00

02642 **Flanschsatz V4A für Total Jet** (8890220) 265,60

EINBAUTEILE - ANSAUG- UND WANDEINBAUGEHÄUSE Rg5/Gbz10

€ **Gruppe B**
exkl. MWSt.

	02563E Armaturenplatte + Jet-Düse V4A, D 40 mm (7801020) Blendendurchmesser: 165 mm,	428,80
	0256310 detto, jedoch Gbz10 (7801001) salz- und meerwasserbeständig.	493,10
	02403 Massageplatte V4A (8673820) mit 8 mm Bohrung	134,80
	02579 Ansaugsieb V4A, d = 200 mm (8671520) lt. DIN-Norm	94,30
	0240410 Flansch Gbz10, (8674251) für 02401 / 0240110 / 02402 / 02464 / 02465 / 0246510 salz- und meerwasserbeständig.	45,60
	02401 Wandeinbaugehäuse Druckseite G 2, Rg5 (8662250) mit Injektor, zur Verwendung in Verbindung mit Massageplatte 8 mm Lochbild und Armaturenplatte, Einbautiefe 24 cm	324,80
	0240110 detto, jedoch Gbz10, (8662251) salz- und meerwasserbeständig.	373,80
	02407 Wandeinbaugehäuse druckseitig, Rg5 (8665450) speziell für Fertigbecken , mit Stehbolzen und Flansch	341,70
	02402 Bodenmassagedüse 90° mit Injektor, Rg5 (8663450) mit PVC-Anschluss DA 63, zur Verwendung in Verbindung mit Massageplatte 8 mm Lochbild	358,20
	02564 Wand-Einbauteil-Saugseite, Rg5 (8661050) 2" I.G. Einbautiefe 240 mm	227,50
	02408 Wandeinbaugehäuse saugseitig, Rg5 (8665550) speziell für Fertigbecken , mit Stehbolzen und Flansch	253,60
	02565 Wand-Einbauteil-Saugseite, Rg5 (8641050) 2 1/2" I.G. Einbautiefe 240 mm	246,80
	0256510 detto, jedoch Gbz10, (8641051) salz- und meerwasserbeständig.	284,00
	025642 Wand-Einbauteil-Topf-Saugseite, Rg5 (8661150) 2" I.G. und 2 1/2" A.G., Einbautiefe 95 mm	142,60

ANSAUGUNGEN AUS ROTGUSS Rg5 - DIN19643-1

€ **Gruppe B**
exkl. MWSt.

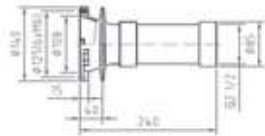

- 02620 **Ansaugung DN65, Rg5** (9161020) 361,30
für Beton- und Folienbecken
 komplett mit Ansaugsieb **D = 200 mm**,
 jedoch ohne Flanschsatz.
 Durchflussmengen: bei V = 0,5 m/s 16,1 m³/h
 bei V = 0,3 m/s 9,7 m³/h

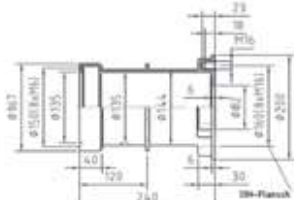

- 02621 **Ansaugung DN80, Rg5** (9162020) 988,90
für Beton- und Folienbecken
 komplett mit Ansaugsieb **D = 350 mm**,
 jedoch ohne Flanschsatz.
 Durchflussmengen: bei V = 0,5 m/s 52,7 m³/h
 bei V = 0,3 m/s 31,6 m³/h



- 02622 **Ansaugung DN100, Rg5** (9163020)  1.122,80
für Beton- und Folienbecken
 komplett mit Ansaugsieb **D = 485 mm**,
 jedoch ohne Flanschsatz.
 Durchflussmengen: bei V = 0,5 m/s 102,7 m³/h
 bei V = 0,3 m/s 61,6 m³/h

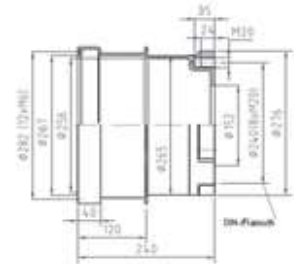

- 02623 **Ansaugung DN150, Rg5** (9164020)  1.424,00
für Beton- und Folienbecken
 komplett mit Ansaugsieb **D = 485 mm**,
 jedoch ohne Flanschsatz.
 Durchflussmengen: bei V = 0,5 m/s 102,7 m³/h
 bei V = 0,3 m/s 61,6 m³/h



Alle Teile in **Gbz10** auf Anfrage

ANSAUGUNGEN AUS ROTGUSS Rg5 MIT PVC-ÜBERGANGSSTÜCK

■ PVC-Übergangsstück
 ■ Rotguss Rg5

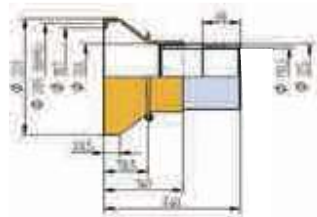

- 02624 **Ansaugung DN100, Rg5** (9170020)  1.000,20
für Beton- u. Folienbecken (Klebemuffe DA 110)
 komplett mit Ansaugsieb **D = 485 mm**,
 jedoch ohne Flanschsatz.
 Durchflussmengen: bei V = 0,5 m/s 80,0 m³/h
 bei V = 0,3 m/s 50,0 m³/h

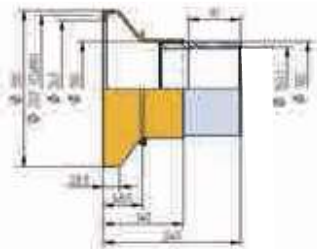

- 02625 **Ansaugung DN150, Rg5** (9170120)  1.089,20
für Beton- u. Folienbecken (Klebemuffe DA 160)
 komplett mit Ansaugsieb **D = 485 mm**,
 jedoch ohne Flanschsatz.
 Durchflussmengen: bei V = 0,5 m/s 102,7 m³/h
 bei V = 0,3 m/s 61,6 m³/h

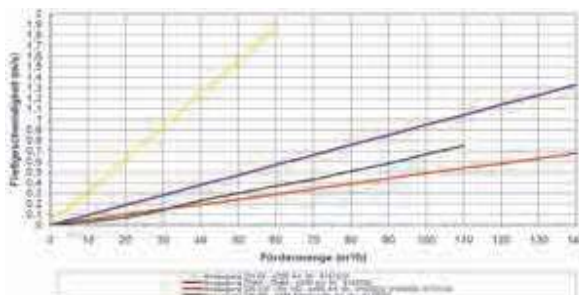

- 0262610 **Folienflansch für Ansauggehäuse Gbz10 Dn65** 52,50
 0262710 **Folienflansch für Ansauggehäuse Gbz10 DN80** 118,70
 0262810 **Folienflansch für Ansauggehäuse Gbz10 DN100**  156,30
 0262910 **Folienflansch für Ansauggehäuse Gbz10 DN150**  203,40



WASSERATTRAKTIONEN V4A

Schwallduschen



419972 **Schwalldusche V4A "Kobra"** 1.912,00
Höhe: 1200 mm, Breite: 600 mm
Material: **V4A**/AISI-316 poliert



419974 **Schwalldusche V4A "Boa"** 1.527,60
Höhe: 1200 mm, Breite: 340 mm
Material: **V4A**/AISI-316 poliert



419975 **Schwalldusche V4A "Luxe"** 3.092,60
Höhe: 800 mm, Breite: 500 mm
Material: **V4A**/AISI-316 poliert



420129 **Schwalldusche V4A "Welle"** 2.380,90
Höhe: 800 mm, Breite: 600 mm
Material: **V4A**/AISI-316 poliert

420130 **Schwalldusche V4A "Welle"**, wie oben jedoch 3.320,90
Höhe: 1000 mm, Breite: 600 mm

420131 **Schwalldusche V4A "Welle"**, wie oben jedoch 4.936,40
Höhe: 1000 mm, Breite: 1000 mm

419972 - 419973

419974

419975

420129

420130

420131

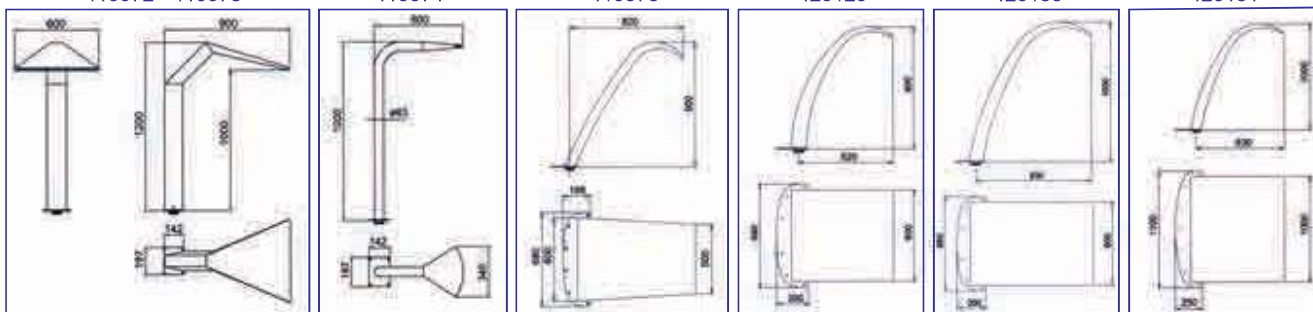

Attraktion	Abdeck-Rosette	Einbauteile Druckseite	Einbauteile Saugseite	Pumpe	Steuerbox
419972	419981	419983	420091	047196	407867
419973	419982	419983	420091	047196	407867
419974	419977	419983	420091	047190	417155
419975	-	419985	420091	047196	407867
420129	-	419985	420091	047196	407867
420130	-	419985	420091	047196	407867
420131	-	420135	420091	047196	407867



Achtung: Die Wasserattraktionen beinhalten nicht die Einbauteile, Pumpe, Steuereinheit und das Ansaugsystem. Die pneumatische Schaltung beinhaltet: Steuerbox, Wanddurchführung mit Schalter und Foliendichtflansch.

WASSERATTRAKTIONEN V4A

Schwallrohre

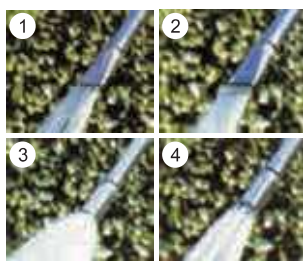

419968 **Schwallrohr V4A**, ohne Spritzdüse
Höhe: 1200 mm, Holm d = 50 mm
Material: V4A/AISI-316 1.053,60

405572 **Spritzdüse V4A, Nr. 1** 286,60

405573 **Spritzdüse V4A, Nr. 2** 286,60

405574 **Spritzdüse V4A, Nr. 3** 286,60

405575 **Spritzdüse V4A, Nr. 4** 286,60

419971 **Glockenstrahldüse V4A**
Höhe: 1200 mm, Holm d = 63 mm
Material: V4A/AISI-316 1.527,60

419970 **Schwallrohr V4A "Deluxe", flach**
Höhe: 800 mm, Holm d = 63 mm
Material: V4A/AISI-316 1.423,30

420132 **Schwallrohr V4A "Deluxe", rund**
Ausführung wie oben 1.620,00

420133 **Schwallrohr V4A "Deluxe", 6er-Strahl**
Ausführung wie oben 1.620,00

419968

419971

419970 - 420132 - 420133

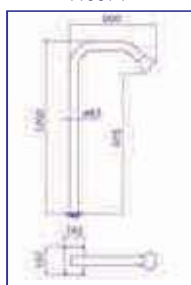
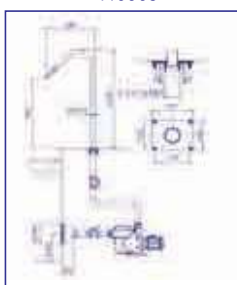

Die pneumatische Schaltung beinhaltet: Steuerbox, Wanddurchführung mit Schalter und Foliendichtflansch.

Attraktion	Abdeck-Rosette	Einbauteile Druckseite	Einbauteile Saugseite	Pumpe	Steuerbox
419968	419976	419983	420091	04709	407868
419970	-	419983	420091	04709	407868
419971	419977	419983	420091	047190	417155
420132	-	419983	420091	04709	407868
420133	-	419983	420091	04709	407868

Zubehör



419976 **Abdeckrosette, d = 50 mm** 380,20
Material: **V4A/AISI-316**
für Schwallrohr poliert



419977 **Abdeckrosette, d = 63 mm** 380,0
Material: **V4A/AISI-316** poliert



419981 **Abdeckrosette, 600 mm** 392,90
Material: **V4A/AISI-316**
für Schwalldüse poliert



419982 **Abdeckrosette, 600 mm** 392,90
Material: **V4A/AISI-316**
für Schwalldüse weiß

WASSERATTRAKTIONEN V4A

Schwallrohr D43

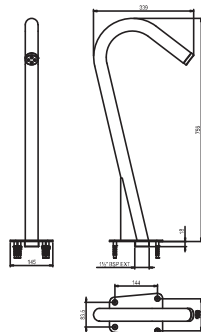

452242 **Edelstahlschwallrohr V4A, D43** 360,30
 Höhe: 757 mm, Anschluss: 1 1/2" A.G.
 mit vierstrahliger Düse,
 es ist kein Betoneinbauteil notwendig.

Schwalldusche CORTINA 300

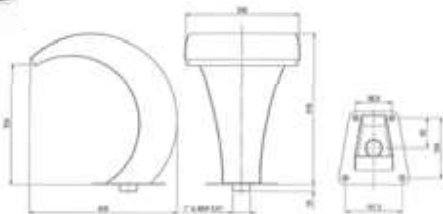

419980 **Schwalldusche V4A poliert, "Cortina 300"** 866,50
 Breite: 350 mm, Höhe: 463 mm,
 Anschluss: 1 1/2" A.G.,
 ein Einbauteil wird nicht benötigt.
 (sollte mit ca. 6 m³/h betrieben werden)
 (W-061/119)

Schwalldusche CORTINA 500

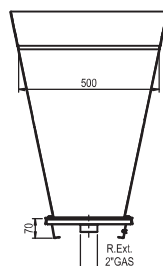
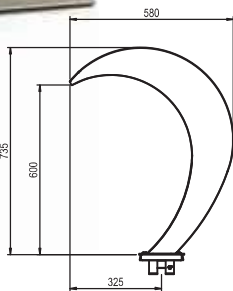
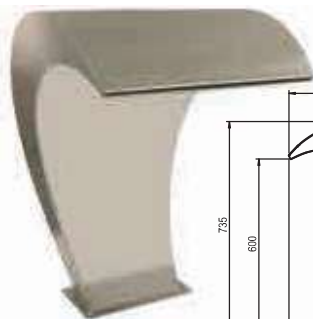

457095 **Schwalldusche V4A, "Cortina 500"** 1.730,80
 Breite: 500 mm, Höhe: 700 mm,
 inkl. Einbauteil 2".
 (sollte mit ca. 14 m³/h betrieben werden)

Wasserfall



Achtung: Nur am Wasserauslauf poliert -
 ansonsten matt für verdeckten Einbau.



405577 **Wasserfall V4A** 546,30
 Breite: 300 mm, Anschluss: 1 1/2"
 Material: V4A/AISI-316

405578 **Wasserfall V4A, wie oben jedoch** 1.004,90
 Breite: 600 mm, Anschluss: 2"

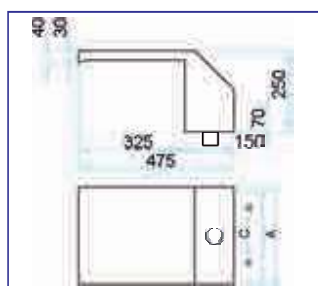

Attraktion	Einbauteile Saugseite	Pumpe	Steuerbox
405577	420091	04709	407868
405578	420091	047190	417155



Achtung: Die Wasserattraktionen beinhalten keine Einbauteile, Pumpen, Steuereinheit und Ansaugsystem.

ASTRAL - WASSERATTRAKTIONEN - ZUBEHÖR V4A

Betoneinbauteil Druckseite

	419983	Betoneinbauteil V4A, Druckseite für Betonbecken Material: V4A/AISI-316, R 2 1/2", mit Erdungsanschluss, Rechteckig 197 x 142 mm	465,80
	419985	Betoneinbauteil V4A, Druckseite für Betonbecken Ausführung wie oben, jedoch Breite: 680 mm	744,80
	420135	Betoneinbauteil V4A, Druckseite für Betonbecken Ausführung wie oben, jedoch Breite: 1100 mm	1.169,50

Betoneinbauteil Saugseite

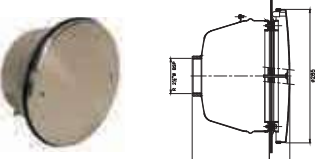
	420091	Betoneinbauteil V4A, Saugseite, für Folienbecken Material: V4A/AISI-316, R 2 1/2" I.G., komplett mit Antiwirbeldeckel d = 285 mm, mit Dichtungen, Schrauben und Flanschsetz, max. 13,5 m ³ /h	738,30
--	--------	--	--------

Schaltkasten pneumatisch

	407867	Schaltkasten pneumatisch, 2,2 kW/ 400 V, 4,0 - 6,3 A, für Folienbecken. Zum Einschalten der Attraktionen vom Becken aus. Lieferumfang: Schaltkasten, Wanddurchführung, Pneumatikschalter aus V2A, inkl. Flanschsetz.	909,90
	407868	Schaltkasten pneumatisch, 0,45 kW/ 400 V, 1,0 - 1,6 A, Ausführung wie oben	909,90
	417155	Schaltkasten pneumatisch, 1,1 kW/ 400 V, 2,4 - 4,0 A, Ausführung wie oben	879,70

Pumpen Typ ATLAS ohne Vorfilter



490110	Jetpumpe ATLAS 230/400 V, ohne Vorfilter Leistung 4,0 kW / 10,3 A, Saug- und Druckanschluss DA 110	1.553,90
490120	Jetpumpe ATLAS 230/400 V, ohne Vorfilter detto jedoch Leistung 5,5 kW / 13,3 A	1.975,30
490130	Jetpumpe ATLAS 230/400 V, ohne Vorfilter detto jedoch Leistung 7,4 kW / 17,6 A	2.055,10
490140	Jetpumpe ATLAS 230/400 V, ohne Vorfilter detto jedoch Leistung 9,2 kW / 23,3 A	2.239,60



Technische Details siehe Kapitel 5 - Seite 137



Pumpen Typ VICTORIA PLUS SILENT



Art.Nr.	PS	Volt	Abgabe KW	Aufnahme P1	Amp.	
04709	0,50	400 DS	0,43	0,60	1,20	358,40
047190	1,50	400 DS	1,10	1,40	2,60	451,90
047196	3,00	400 DS	2,05	2,40	4,50	513,20

PENTAIR - WASSERATTRAKTIONEN

€ **Gruppe B**
exkl. MWSt.

MagicStream™ Laminar

Der **MagicStream™ Laminar** erzeugt völlig durchsichtige und einheitlich bewegende Wasserbögen, die entweder aus Ihrem Pooldeck oder aus den angrenzenden Bereichen Ihres Pools heraustreten. Nachts werden diese transluzenten Wasserstrahlen mit einer LED Lichtquelle in brillianen Farben angestrahlt.

Funktionsumfang:

- Wasserbögen können bis 2m Höhe erreichen und 2,5 m in Ihren Pool hineinragen.
- Die Montage erfolgt bündig mit Ihrem Deck oder einer anderen Oberfläche: keine unansehnlichen Kanten
- Farbeffekte in der Dunkelheit: entweder mit gleichbleibender Farbe oder mit einem Farbspektrum, das durchlaufen wird.
- Einfache Einstellung der Wasserstrahlen in vertikaler und horizontaler Richtung.
- Der MagicStream™ Laminar wird vollständig montiert und installationsfertig geliefert.

Zur Erzeugung spektakulärer Effekte in der Dunkelheit gehört eine LED Lichtmaschine zum Umfang. Alles was zu tun bleibt, ist die Verrohrung und die Leistungsversorgung über einen Pooltrafo 12V/ 100 W, Klebemuffe DA 32.



03775 **MagicStream™ Laminar** (580001 T-EU) 1.146,50
Keine Pumpe im Lieferumfang enthalten!



MagicFalls™ Water Falls

- Die Schönheit und Faszination von herabstürzendem Wasser
- Wasserfälle können Ihren Pool in einen atemberaubenden Blickfang verwandeln
- Sie können verschiedene Effekte wählen: Sheet, Rainfall
- Druckwerte: für jeweils 300mm Wasserbreite min. 2,3m³/h; empfohlen wird ein Durchfluss von 3,5m³/h je 300mm Breite
- Alle Anschlüsse 1,5" (ABS), 50mm Steckadapter (PVC) wird mitgeliefert.
- salzwasserbeständig



03780	MagicFalls™ SHEET 300mm	(581201FSW-EU)	339,20
03781	MagicFalls™ SHEET 600mm	(581202FSW-EU)	426,60
03782	MagicFalls™ SHEET 900mm	(581203FSW-EU)	529,90
03783	MagicFalls™ Rainfall 300mm	(581201FRW-EU)	446,50
03784	MagicFalls™ Rainfall 600mm	(581202FRW-EU)	540,50
03785	MagicFalls™ Rainfall 900mm	(581203FRW-EU)	632,40